

Flexy GIPS

Профили для гипсокартонных ПОТОЛКОВ

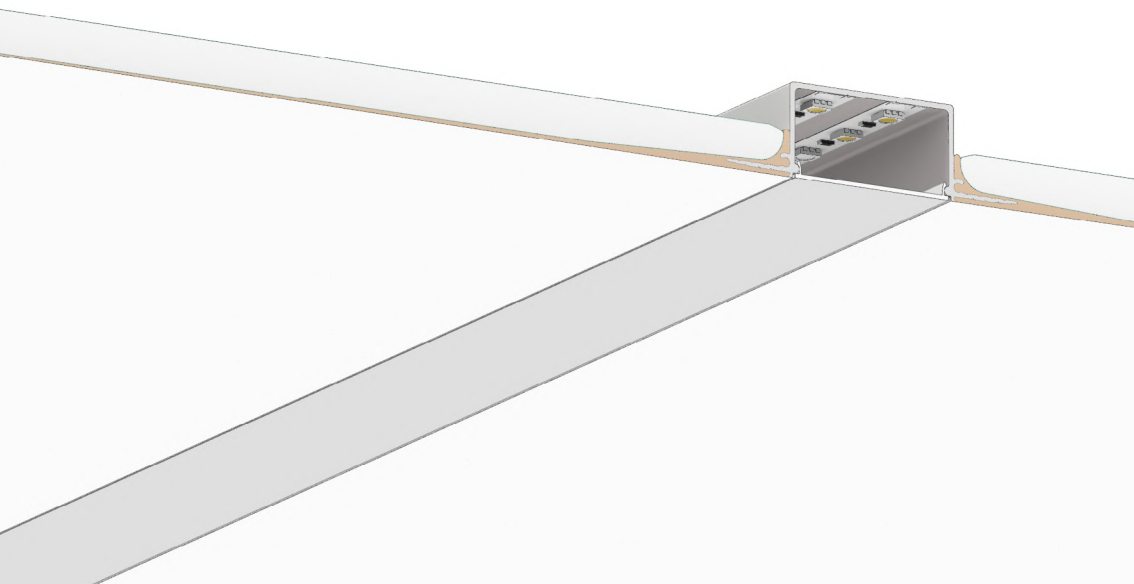

карнизные
GIPS GARDINA2 01 
 стр. 4

тентовые
GIPS EURO 01 
 стр. 10

GIPS EURO 02 
 стр. 16

GIPS EURO 03 
 стр. 22

GIPS EURO 04 
 стр. 28

парящие
GIPS FLY 01 
 стр. 34

GIPS FLY 02 
 стр. 40

контурные
GIPS KONTUR 01 
 стр. 46

нишевые
GIPS SPOT NISHA 01 
 стр. 56

световые
GIPS LINE 35 
 стр. 62

GIPS LINE 50 
 стр. 80







плинтусы
GIPS PLINTUS 01 
 стр. 94

GIPS PLINTUS 02 
 стр. 106



*Нажми для
 перехода
 на страницу с
 профилем*

ЦВЕТ

-  Без покраски
-  Белый глянец
-  Белый мат
-  Белый муар
-  Черный глянец
-  Черный мат
-  Черный муар

QR



Чтобы перейти
 по ссылке можно
 использовать QR коды
 или кликнуть по надписи
[ПОДРОБНЕЕ](#)

*Цветом
 выделена
 группа
 профиля*



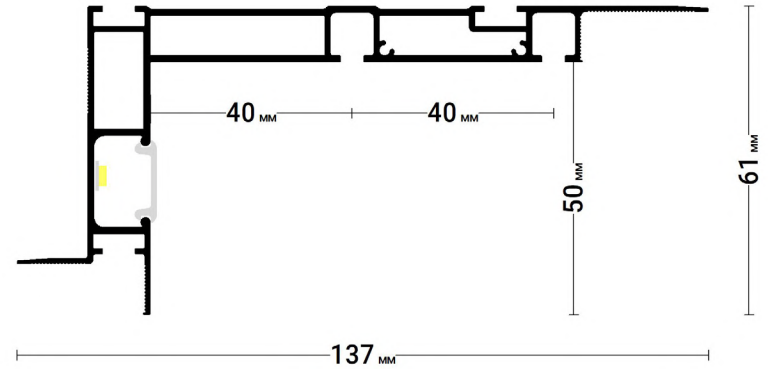
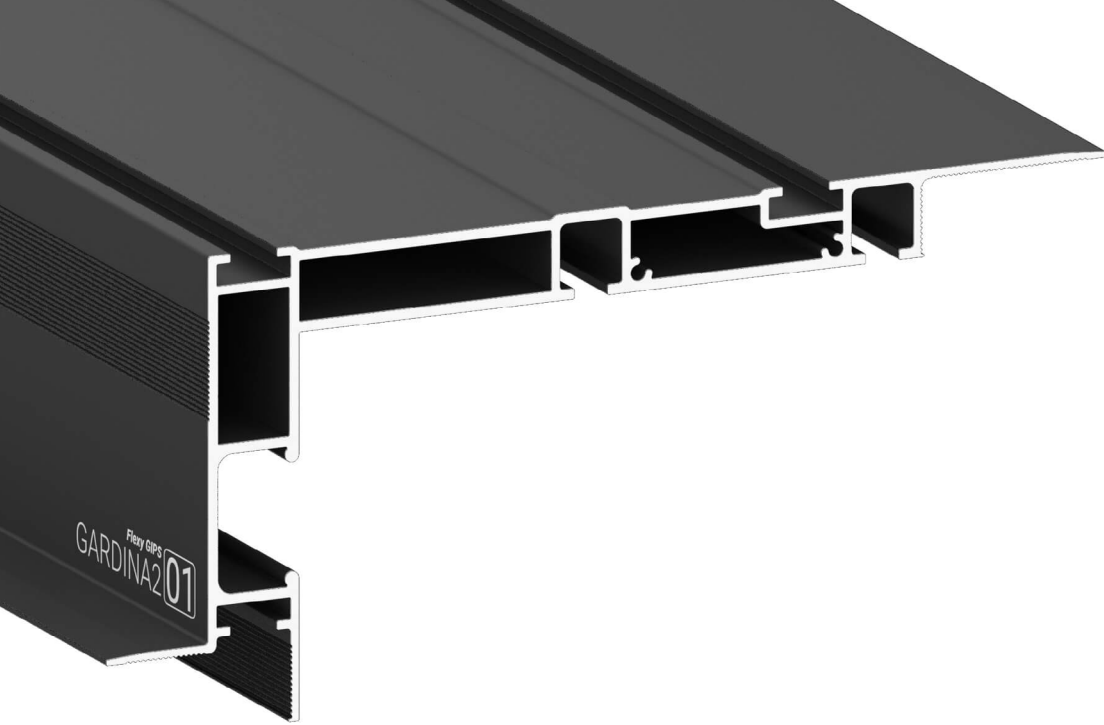

Flexy GIPS GARDINA2 01

Профиль для изготовления скрытых карнизных ниш с подсветкой с двумя пазами для установки штор и гардин. Светодиодная лента закрывается светорассеивающей вставкой.

Цвет профиля



Длина профиля, мм

3000

Толщина ГКЛ, мм

9,5

Стыковка

пластины
стержни

Пазы для бегунков, шт.

2

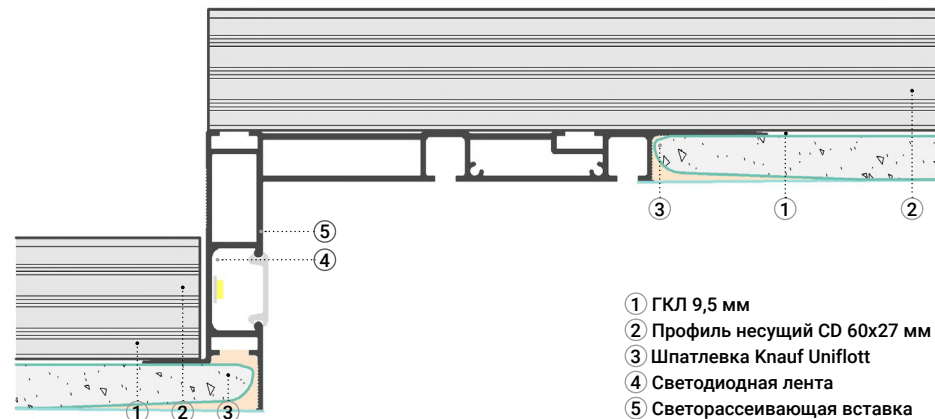
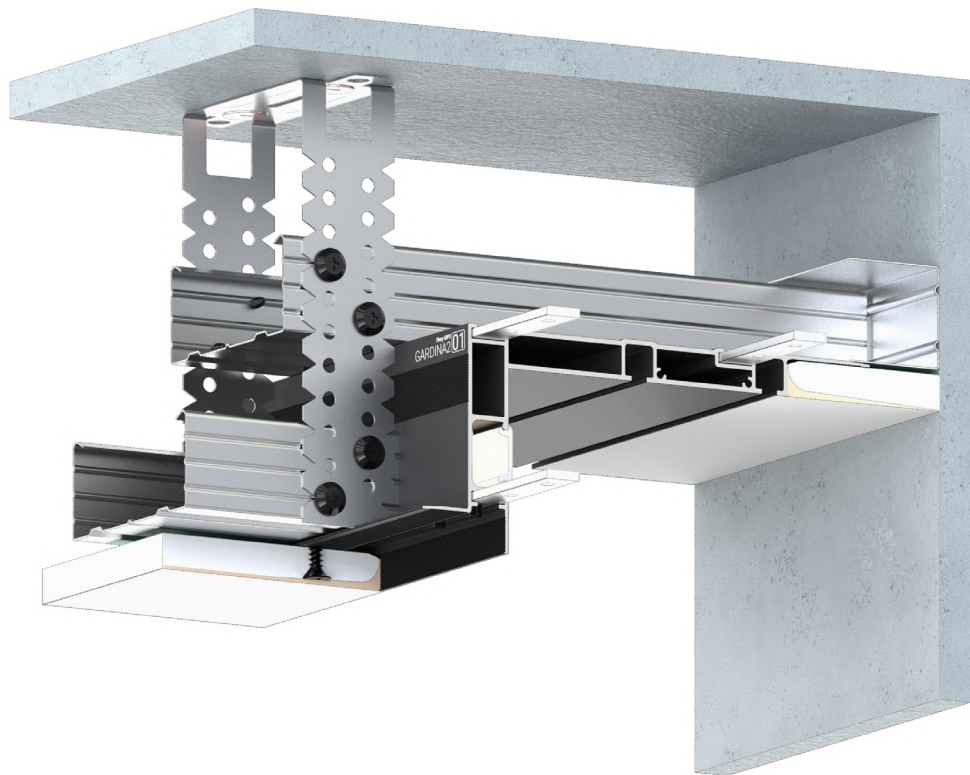

- ① ГКЛ 9,5 мм
- ② Профиль несущий CD 60x27 мм
- ③ Шпатлевка Knauf Uniflott
- ④ Светодиодная лента
- ⑤ Светорассеивающая вставка

МОНТАЖ

1. Закрепить направляющий профиль UD 27x28 мм по периметру комнаты.
2. Закрепить несущий профиль CD 60x27 мм (2) к потолку с помощью подвесов.
3. Закрепить к несущему профилю CD 60x27 мм профиль GIPS GARDINA2 01 просекателем или саморезами с шагом не более 600 мм. Устранить перепады между профилями стыковочными пластинами и стержнями.
4. Закрепить ГКЛ (1) к профилю GIPS GARDINA2 01 и к несущему профилю CD 60x27 мм (2). Зазор между ГКЛ и профилем GIPS GARDINA2 01 2-3 мм. Шаг крепления не более 200 мм.
5. Подключить светодиодную ленту (4).
6. Зашпатлевать стык между ГКЛ и профилем GIPS GARDINA2 01 шпатлевкой для заделки швов Knauf Uniflott (3).
7. Выполнить чистовую отделку потолка.
8. Установить вставку PVC 15 (5).

Флэкси Гипс | Карнизные ниши



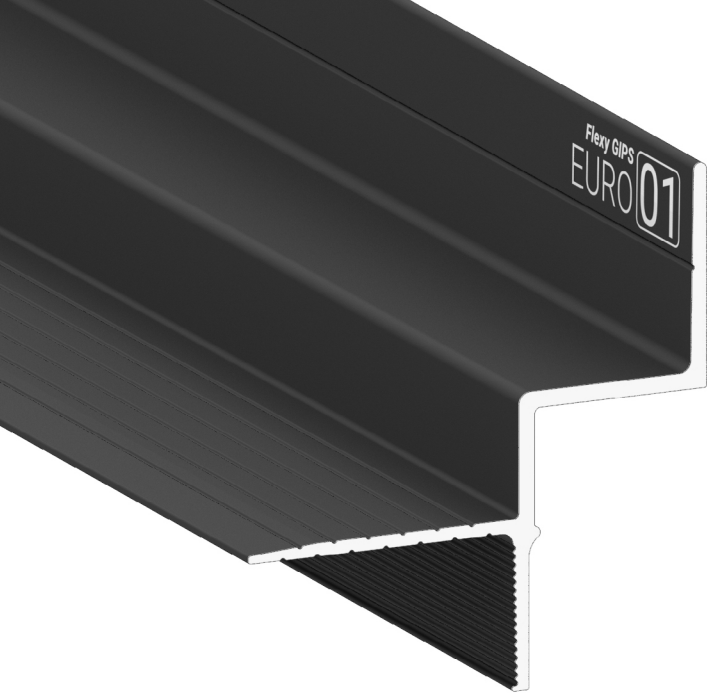

Flexy GIPS
EURO 01

Стеновой профиль с теневым зазором 15,5 мм для однослойных гипсокартонных потолков.

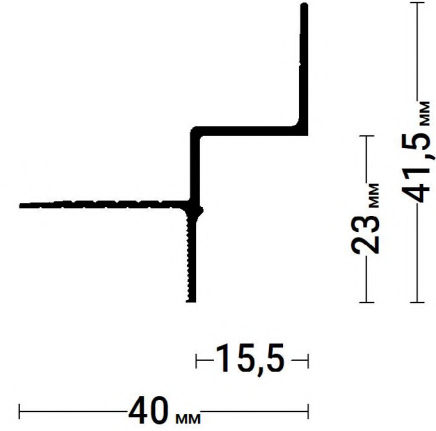

Цвет профиля



Длина профиля, мм

2000

Толщина ГКЛ, мм

12,5

Стыковка

двухкомпонентный клей

Flexy GIPS EURO 01

Флэкси Гипс | Теневые зазоры

← в содержание

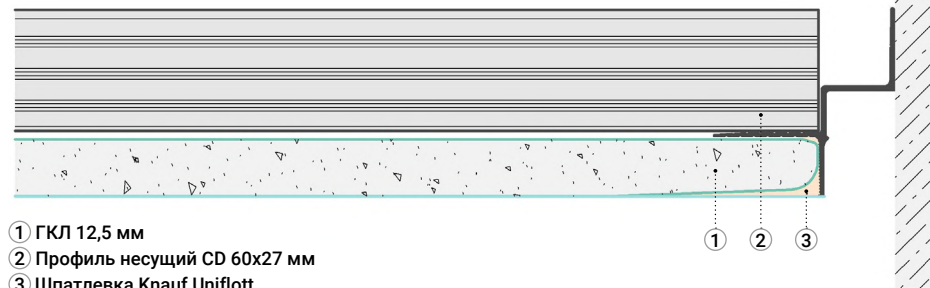
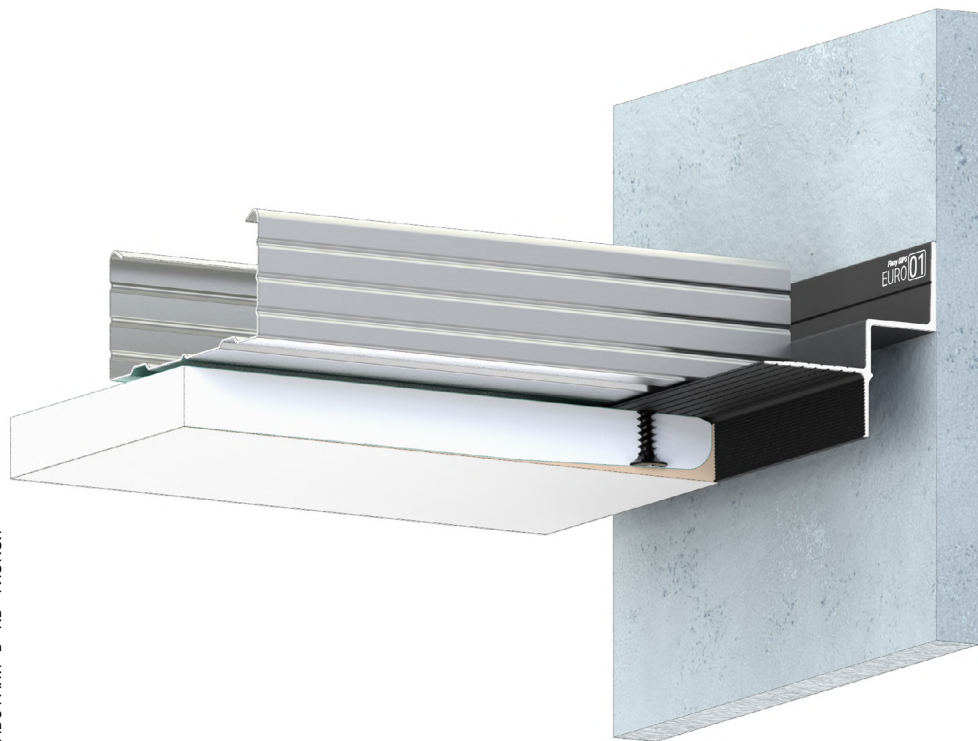

- ① ГКЛ 12,5 мм
- ② Профиль несущий CD 60x27 мм
- ③ Шпатлевка Knauf Uniflott

МОНТАЖ

1. Закрепить профиль GIPS EURO 01 по периметру комнаты саморезами или дюбелями с шагом не более 500 мм. Устранить перепады стыкуемых профилей при помощи двухкомпонентного клея.
2. Закрепить несущий профиль CD 60x27 мм (2) к потолку с помощью подвесов.
3. Закрепить ГКЛ (1) к профилю GIPS EURO 01 и к несущему профилю CD 60x27 мм саморезами. Зазор между ГКЛ и профилем GIPS EURO 01 2-3 мм. Шаг крепления не более 200 мм.
4. Зашпатлевать стык между ГКЛ и профилем GIPS EURO 01 шпатлевкой для заделки швов Knauf Uniflott (3).
5. Выполнить чистовую отделку.



Флэкси Гипс | Теневые зазоры





Flexy GIPS
EURO 02

Стеновой профиль с теневым зазором 15,5 мм для двухслойных гипсокартонных потолков.

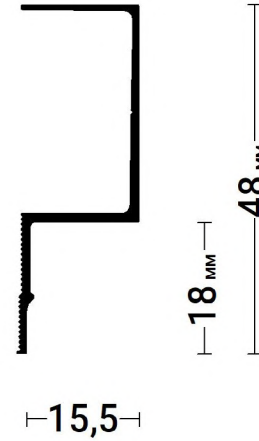

Цвет профиля



Длина профиля, мм

2000

Толщина ГКЛ, мм

9,5

Стыковка

двухкомпонентный
клей

Flexy GIPS EURO 02

Флэкси Гипс | Теневые зазоры

← в содержание

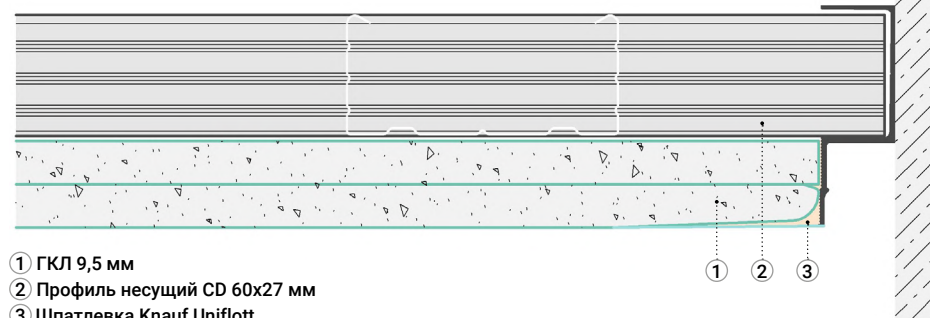
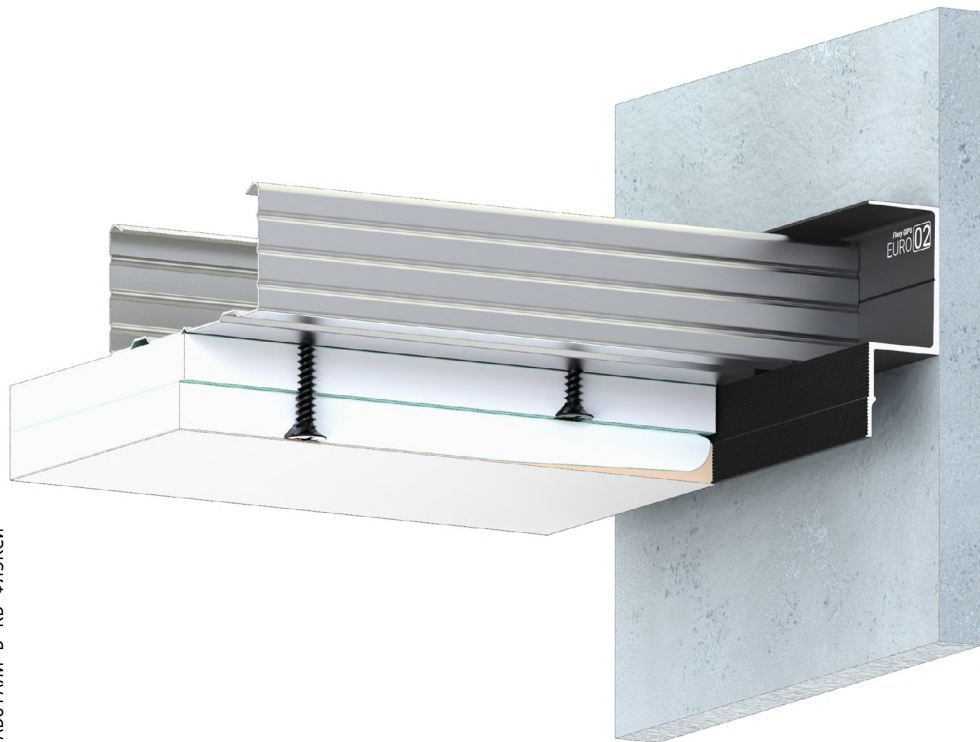

- 1 ГКЛ 9,5 мм
- 2 Профиль несущий CD 60x27 мм
- 3 Шпатлевка Knauf Uniflott

МОНТАЖ

1. Закрепить профиль GIPS EURO 02 по периметру комнаты саморезами с шагом не более 500 мм. Устранить перепады стыкуемых профилей при помощи двухкомпонентного клея.
2. Закрепить несущий профиль CD 60x27 мм (2) к потолку с помощью подвесов.
3. Закрепить ГКЛ (1) к профилю GIPS EURO 02 и к несущему профилю CD 60x27 мм саморезами. Зазор между ГКЛ и профилем GIPS EURO 02 2-3 мм. Шаг крепления не более 200 мм.
4. Зашпатлевать стык между ГКЛ и профилем GIPS EURO 02 шпатлевкой для заделки швов Knauf Uniflott (3).
5. Выполнить чистовую отделку.



Флэкси Гипс | Теневые зазоры





Flexy GIPS
EURO 03

Стеновой профиль с теньвым зазором 5 мм для однослойных гипсокартонных потолков.

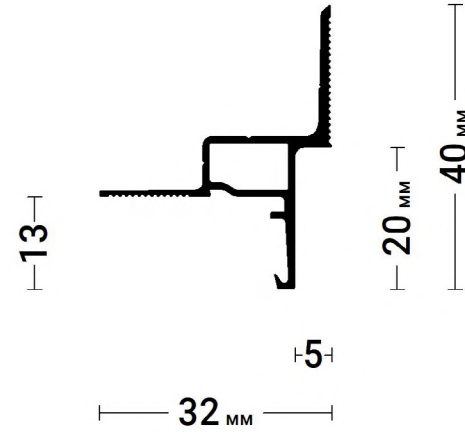

Цвет профиля



Длина профиля, мм

2000

Толщина ГКЛ, мм

12,5

Стыковка

двухкомпонентный клей

Flexy GIPS EURO 03

Флэкси Гипс | Теневые зазоры

← в содержание

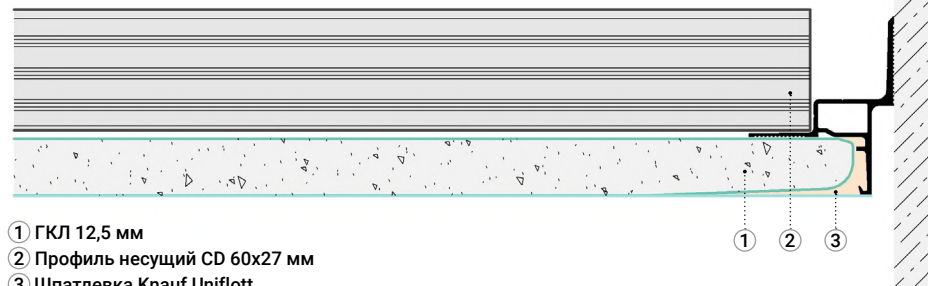
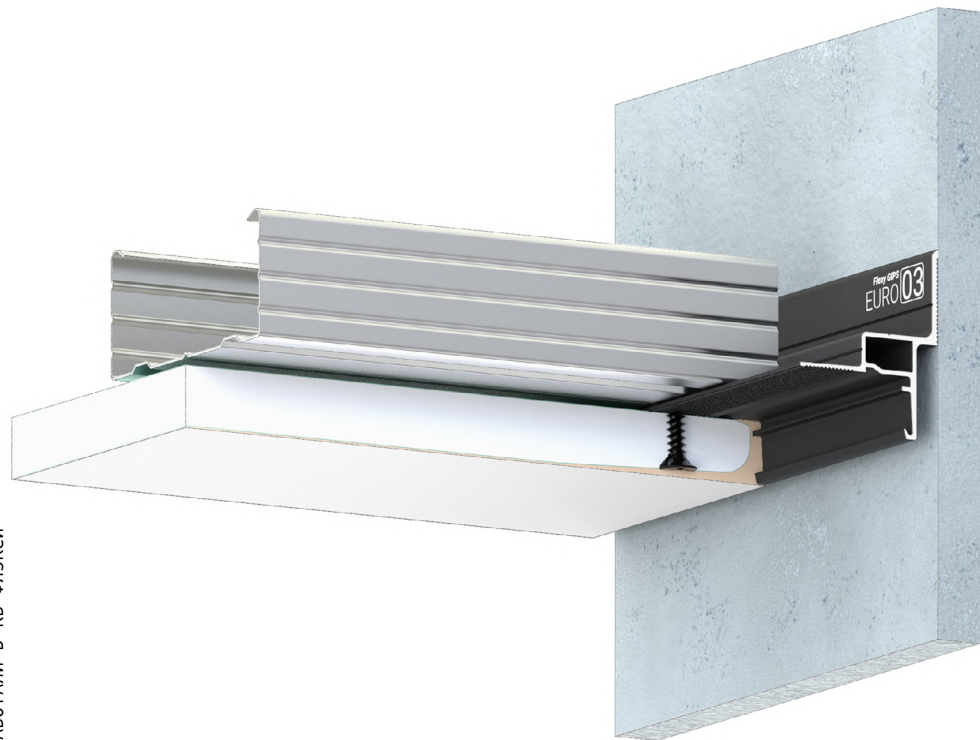

- ① ГКЛ 12,5 мм
- ② Профиль несущий CD 60x27 мм
- ③ Шпатлевка Knauf Uniflott

МОНТАЖ

1. Закрепить профиль GIPS EURO 03 по периметру комнаты саморезами или дюбелями с шагом не более 500 мм. Устранить перепады стыкуемых профилей при помощи двухкомпонентного клея.
2. Закрепить несущий профиль CD 60x27 мм (2) к потолку с помощью подвесов.
3. Закрепить ГКЛ (1) к профилю GIPS EURO 03 и к несущему профилю CD 60x27 мм саморезами. Зазор между ГКЛ и профилем GIPS EURO 03 2-3 мм. Шаг крепления не более 200 мм.
4. Зашпатлевать стык между ГКЛ и профилем GIPS EURO 03 шпатлевкой для заделки швов Knauf Uniflott (3).
5. Выполнить чистовую отделку.



Флэкси Гипс | Теневые зазоры



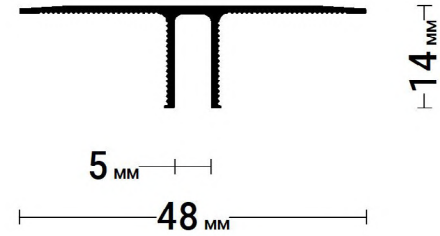
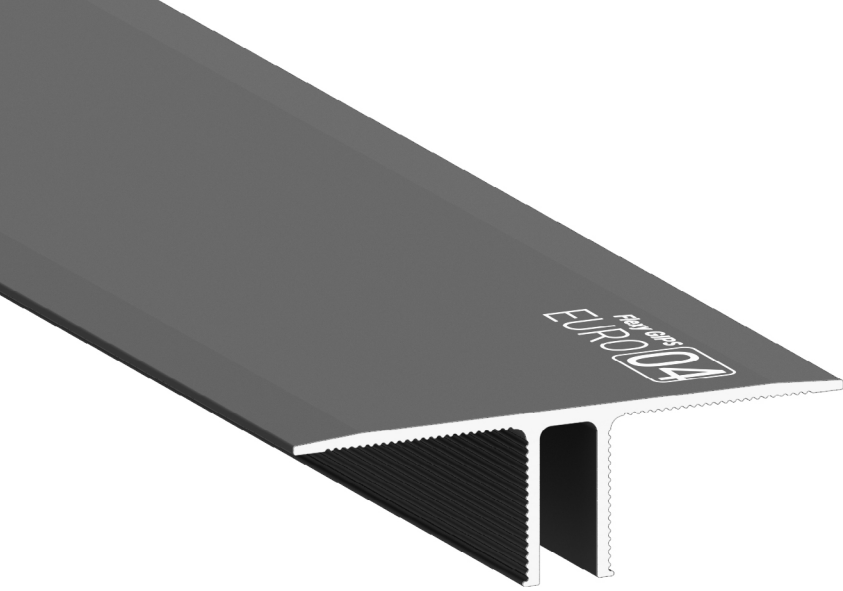

Flexy GIPS
EURO 04

Разделительный профиль с теневым зазором 5 мм для однослойных гипсокартонных потолков.

Цвет профиля



Длина профиля, мм

2000

Толщина ГКЛ, мм

12,5

Стыковка

двухкомпонентный клей

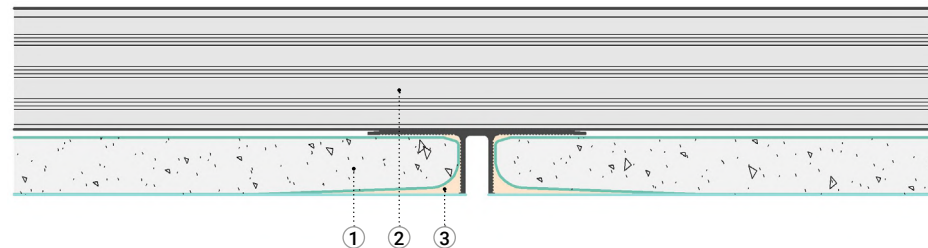
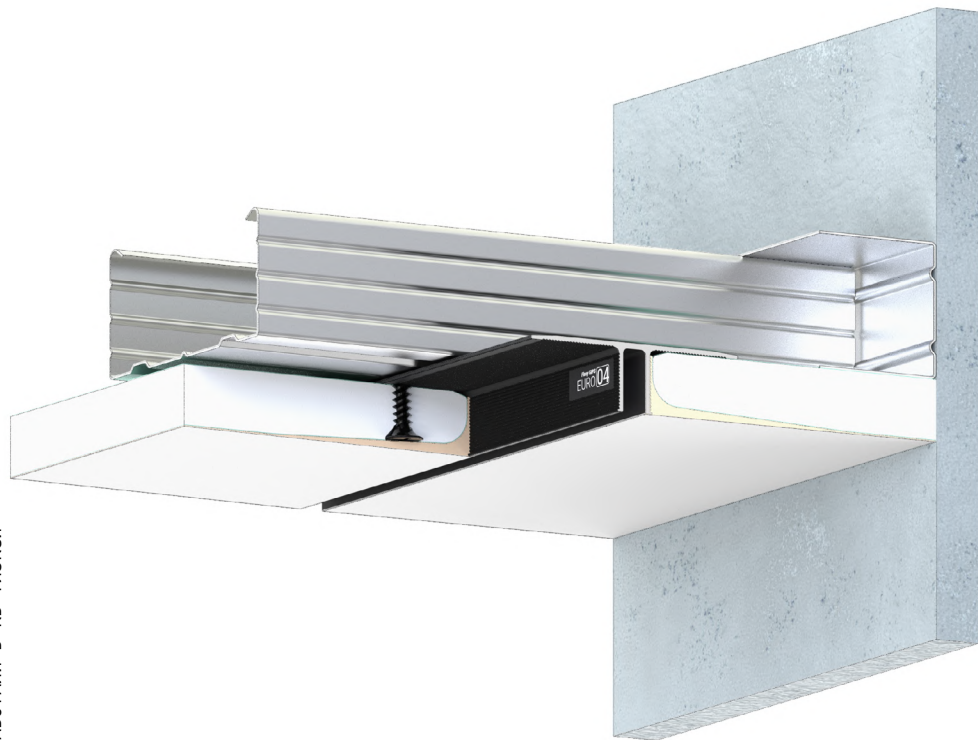

- ① ГКЛ 12,5 мм
- ② Профиль несущий CD 60x27 мм
- ③ Шпатлевка Knauf Uniflott

МОНТАЖ

1. Закрепить направляющий профиль UD 27x28 мм по периметру комнаты.
2. Закрепить несущий профиль CD 60x27 мм ② к потолку подвесами.
3. Закрепить профиль GIPS EURO 04 к несущему профилю CD 60x27 мм просекателем или саморезами с шагом не более 600 мм. Устранить перепады между профилями двухкомпонентным клеем.
4. Закрепить ГКЛ ① к профилю GIPS EURO 04 и к несущему профилю саморезами. Зазор между ГКЛ и профилем GIPS EURO 04 2-3 мм. Шаг крепления не более 200 мм.
5. Зашпатлевать стык между ГКЛ и профилем GIPS EURO 04 шпатлевкой для заделки швов Knauf Uniflott ③.
6. Выполнить чистовую отделку.

Флэкси Гипс | Теневые зазоры



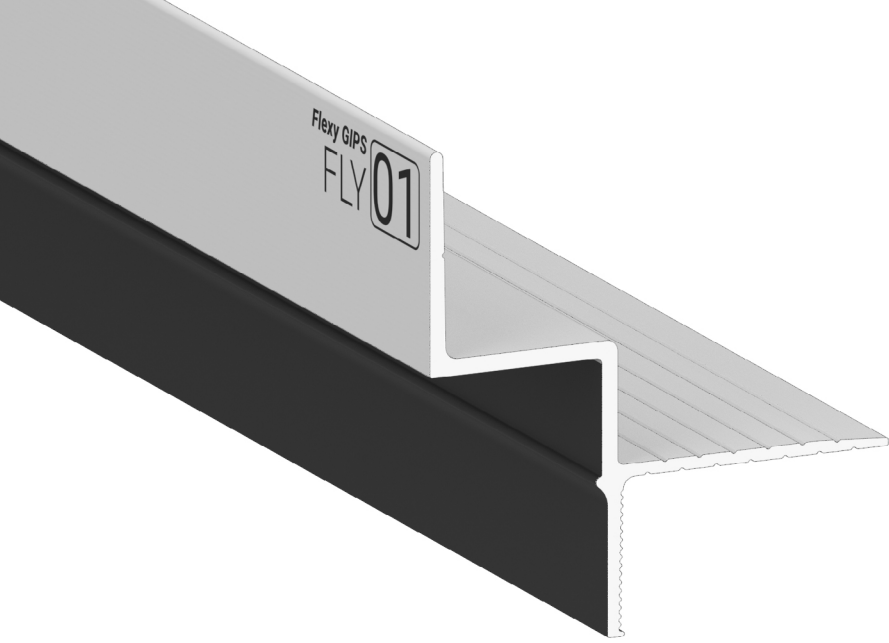

Flexy GIPS
FLY 01

Стеновой профиль со световым зазором 15,5 мм для однослойных гипсокартонных потолков. Световая камера не красится для надежной фиксации светодиодной ленты.

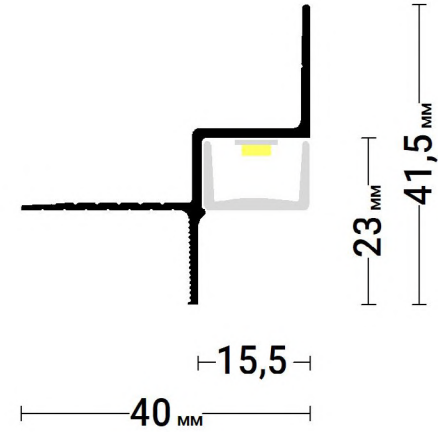

Цвет профиля



Длина профиля, мм

2000

Толщина ГКЛ, мм

12,5

Стыковка

двухкомпонентный
клей

Flexy GIPS FLY 01

Флэкси Гипс | Световые зазоры

← в содержание

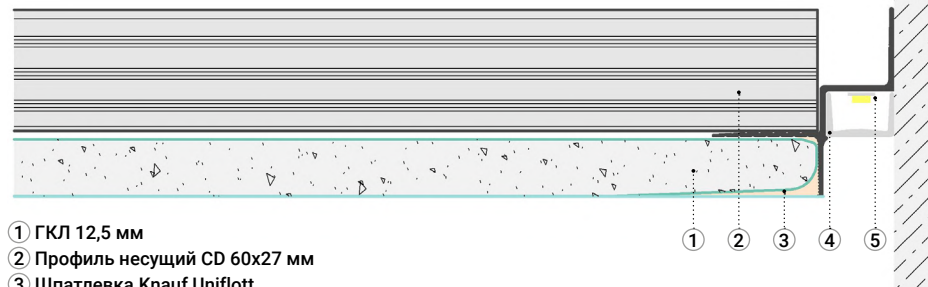
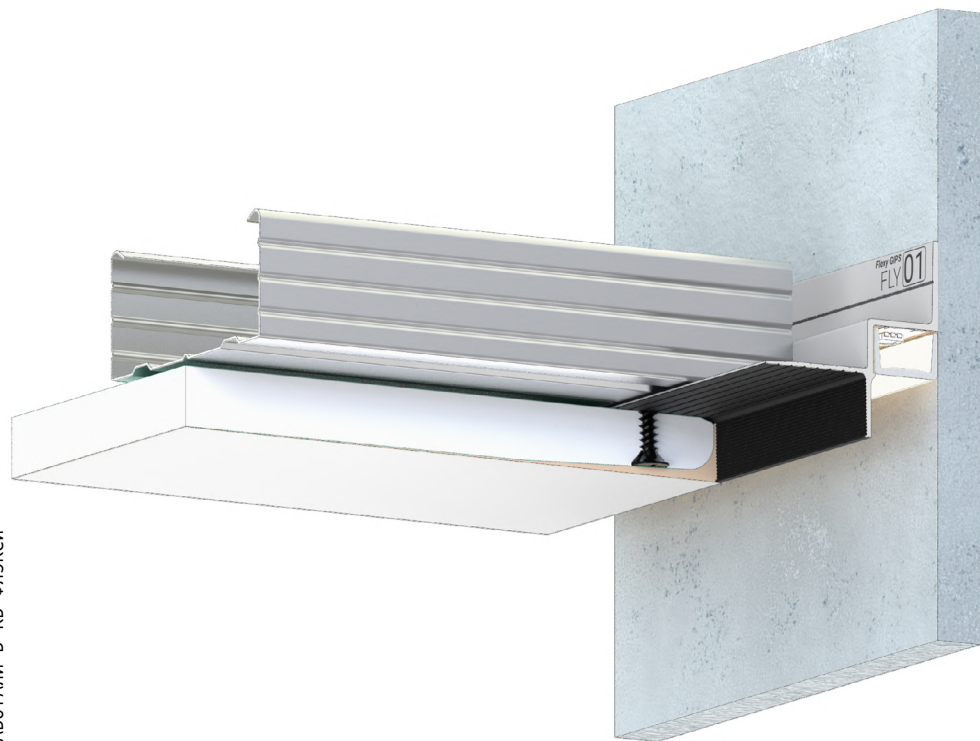

- 1 ГКЛ 12,5 мм
- 2 Профиль несущий CD 60x27 мм
- 3 Шпатлевка Knauf Uniflott
- 4 Светодиодная лента
- 5 Светорассеивающая вставка PVC FLY 02

МОНТАЖ

1. Закрепить профиль GIPS FLY 01 по периметру комнаты саморезами с шагом не более 500 мм. Устранить перепады стыкуемых профилей при помощи двухкомпонентного клея.
2. Закрепить несущий профиль CD 60x27 мм (2) к потолку с помощью подвесов.
3. Закрепить ГКЛ (1) к профилю GIPS FLY 01 и к несущему профилю CD 60x27 мм саморезами. Зазор между ГКЛ и профилем GIPS EURO 01 2-3 мм. Шаг крепления не более 200 мм.
4. Подключить светодиодную ленту (4).
5. Зашпатлевать стык между ГКЛ и профилем GIPS FLY 01 шпатлевкой для заделки швов Knauf Uniflott (3).
6. Выполнить чистовую отделку.
7. Вставить светорассеивающую вставку PVC FLY 01 (5).



Флэкси Гипс | Световые зазоры



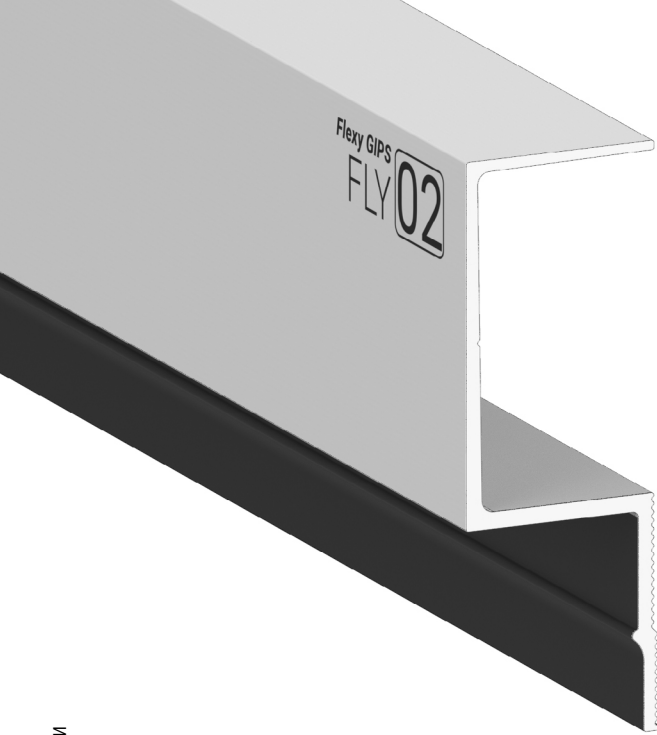

Flexy GIPS
FLY 02

Стеновой профиль со световым зазором 15,5 мм для двухслойных гипсокартонных потолков. Световая камера не красится для надежной фиксации светодиодной ленты.

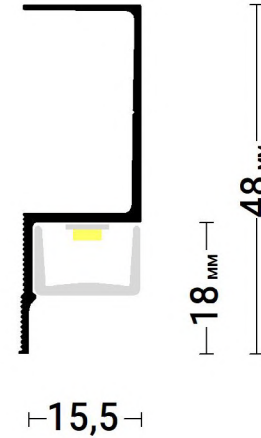

Цвет профиля



Длина профиля, мм

2000

Толщина ГКЛ, мм

9,5

Стыковка

двухкомпонентный
клей

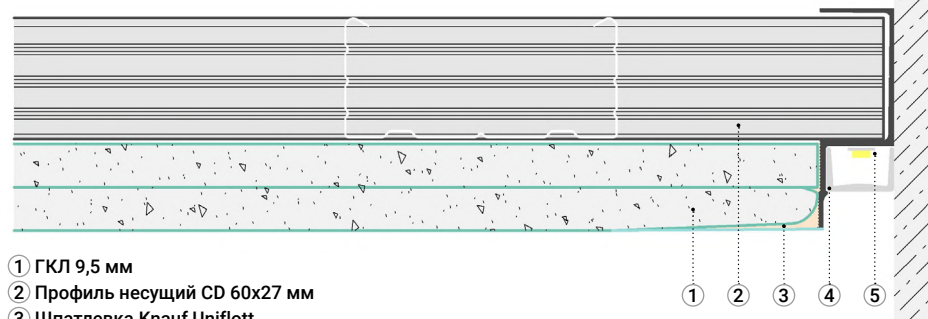
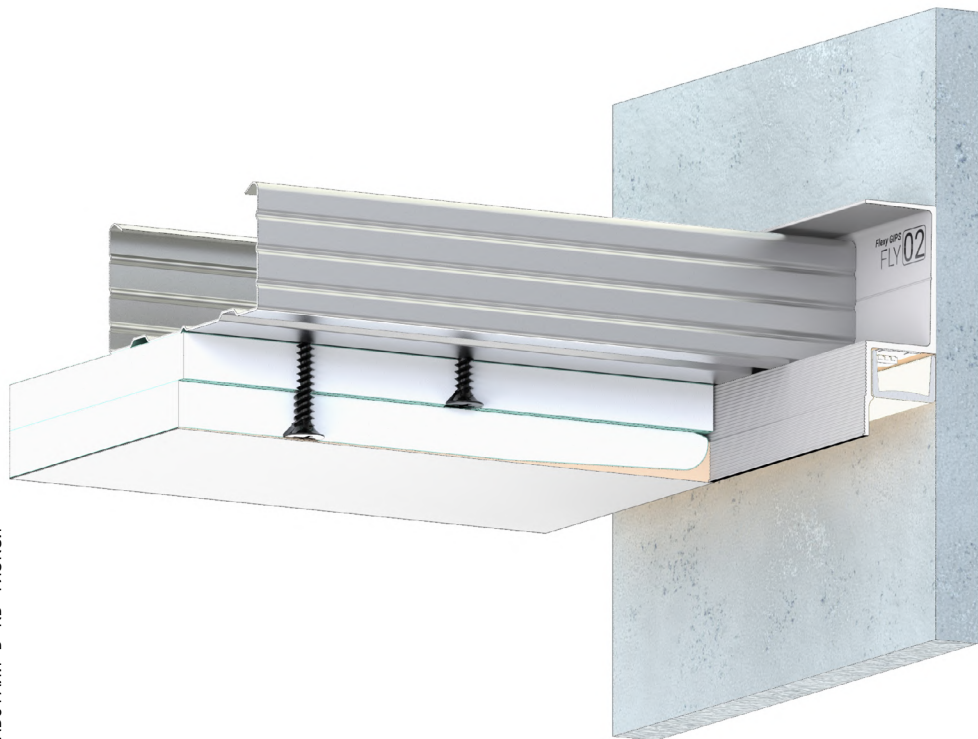

- ① ГКЛ 9,5 мм
- ② Профиль несущий CD 60x27 мм
- ③ Шпатлевка Knauf Uniflott
- ④ Светорассеивающая вставка PVC FLY 02
- ⑤ Светодиодная лента

МОНТАЖ

1. Закрепить профиль GIPS FLY 02 по периметру комнаты саморезами с шагом не более 500 мм. Устранить перепады стыкуемых профилей при помощи двухкомпонентного клея.
2. Закрепить несущий профиль CD 60x27 мм ② к потолку с помощью подвесов.
3. Закрепить ГКЛ ① к профилю GIPS FLY 02 и к несущему профилю CD 60x27 мм саморезами. Зазор между ГКЛ и профилем GIPS FLY 02 2-3 мм. Шаг крепления не более 200 мм.
4. Подключить светодиодную ленту ⑤.
5. Зашпатлевать стык между ГКЛ и профилем GIPS FLY 02 шпатлевкой для заделки швов Knauf Uniflott ③.
6. Выполнить чистовую отделку.
7. Установить вставку PVC FLY 02 ④.

Флэкси Гипс | Световые зазоры



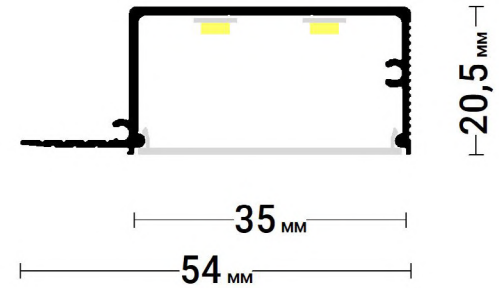

Flexy GIPS
KONTUR 01

Стеновой контурный профиль с подсветкой.
Светодиодная лента закрывается светорассеивающим экраном. Профиль может использоваться как напольный плинтус с подсветкой.

Цвет профиля



Длина профиля, мм

2000

Толщина ГКЛ, мм

9,5

Стыковка

стержни

Flexy GIPS KONTUR 01

Применение 1

Флэкси Гипс | Световые линии

← в содержание

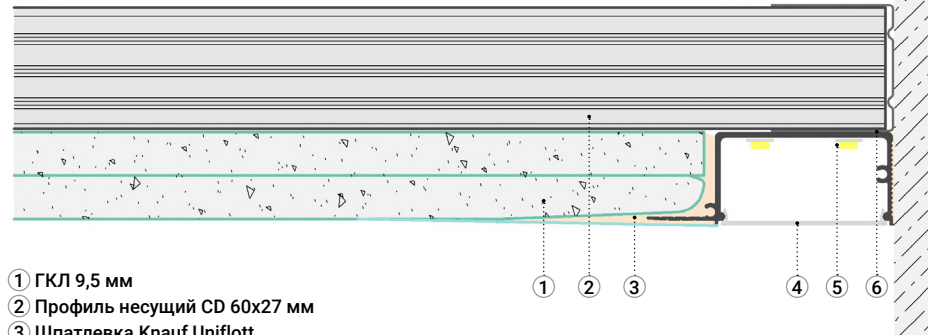
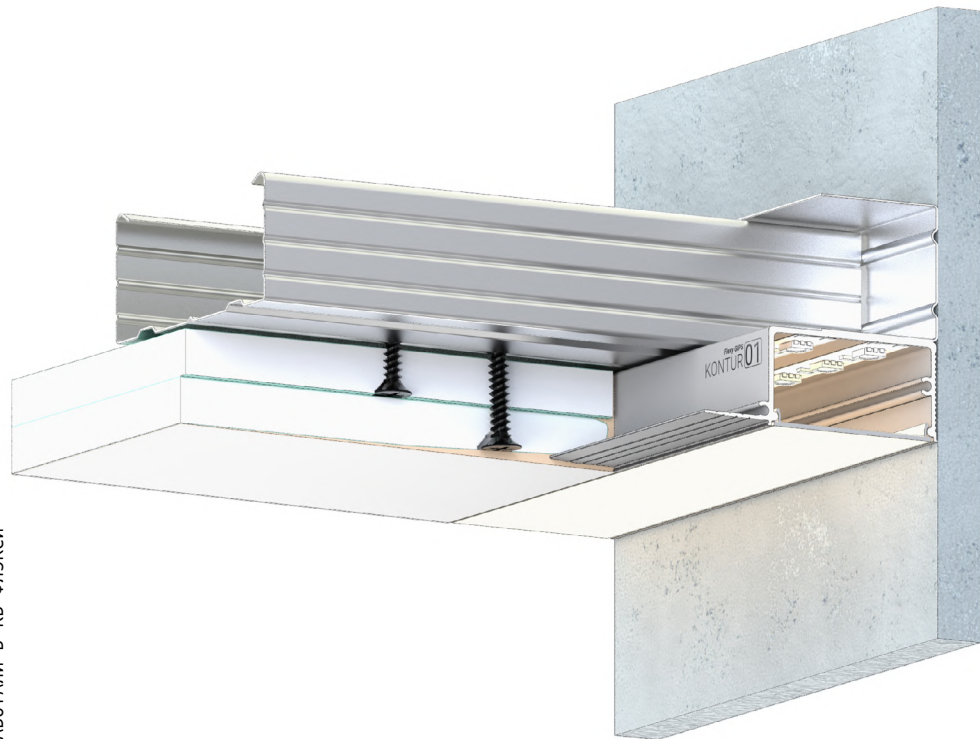

- 1 ГКЛ 9,5 мм
- 2 Профиль несущий CD 60x27 мм
- 3 Шпатлевка Knauf Uniflott
- 4 Светорассеивающий экран SCREEN 34
- 5 Светодиодная лента
- 6 Направляющий профиль UD 27x28 мм

МОНТАЖ

1. Закрепить направляющий профиль UD 27x28 мм (6) по периметру комнаты.
2. Закрепить несущий профиль CD 60x27 мм (2) к потолку с помощью подвесов.
3. Закрепить ГКЛ (1) к каркасу таким образом, чтобы швы 1 слоя ГКЛ не совпадали со швами 2 слоя ГКЛ. В месте установки профиля GIPS KONTUR 01 торцы ГКЛ должны быть на расстоянии 42 мм от стены.
4. Закрепить профиль GIPS KONTUR 01 с помощью шпатлевки Knauf Uniflott (3) и самореза. Зашпатлевать выступающие части профиля.
5. Подключить светодиодную ленту (5) к заранее выведенным проводам.
6. Выполнить чистовую отделку.
7. Вставить светорассеивающий экран SCREEN 34 (4).



Флэкси Гипс | Световые линии



Flexy GIPS KONTUR 01

Применение 2

Флэкси Гипс | Световые плинтусы

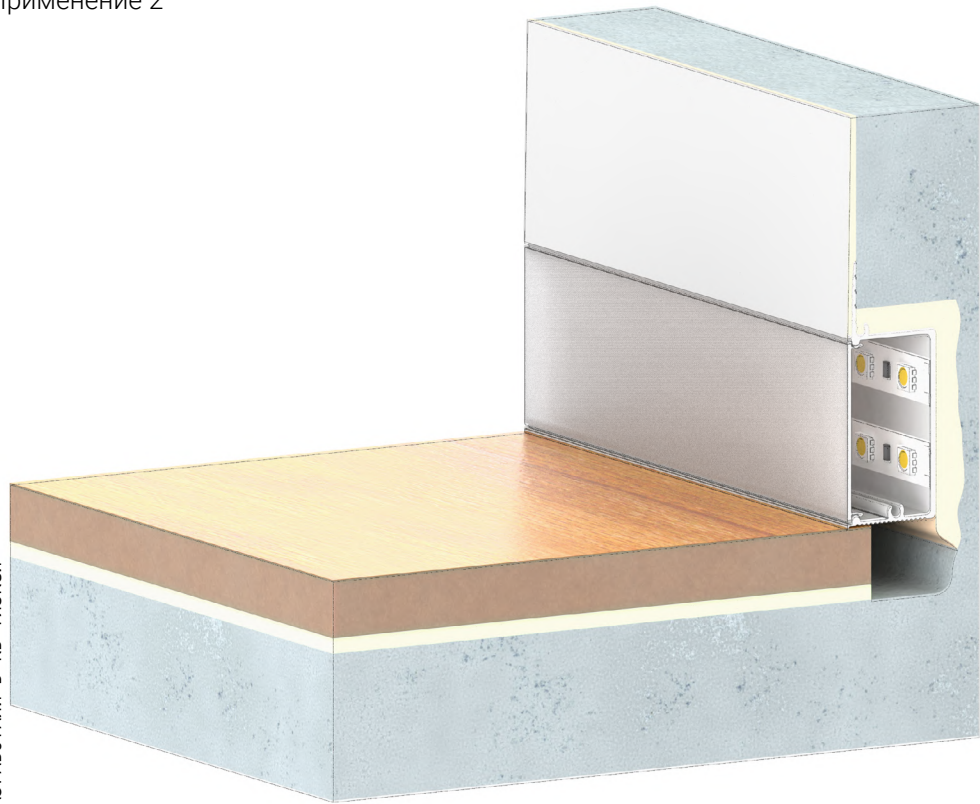

// РАЗРАБОТАНО В КБ ФЛЭКСИ

52

ПОДРОБНЕЕ
Переход на страницу
профиля с подробным
описанием на сайте
flexupro.ru



- 1 Напольное покрытие
- 2 Светорассеивающий экран SCREEN 34
- 3 Светодиодная лента
- 4 Шпатлевка Knauf Uniflott

← в содержание

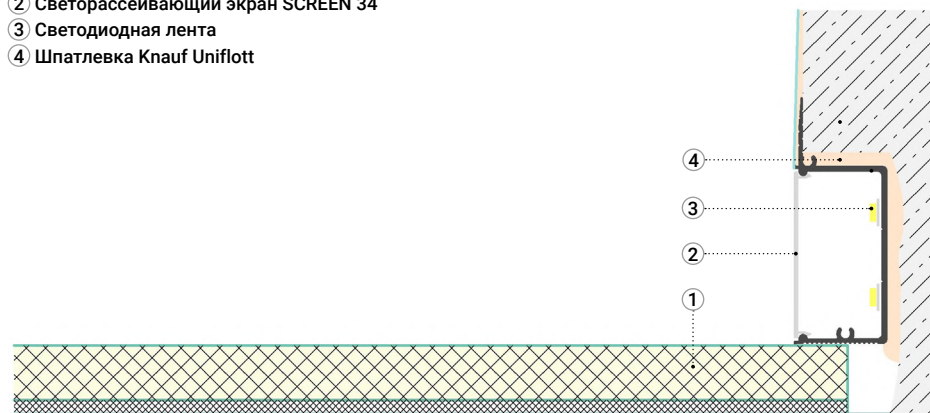

плинтусы световые нишевые контурные парящие карнизы

МОНТАЖ

1. Перед чистовой отделкой стены в месте установки профиля GIPS KONTUR 01 вырезать штробу. Ширина штробы зависит от толщины напольного покрытия и ширины профиля.
2. Установить напольное покрытие ①.
3. Вклеить профиль GIPS KONTUR 01 в штробу на шпатлевку Knauf Uniflott ④.
4. Зашпаклевать выступающие части профиля GIPS KONTUR 01 в уровень со стеной.
5. Подключить светодиодную ленту ③.
6. Выполнить чистовую отделку. Вставить экран SCREEN 34 ②.

53



Флэкси Гипс | Световые плинтусы

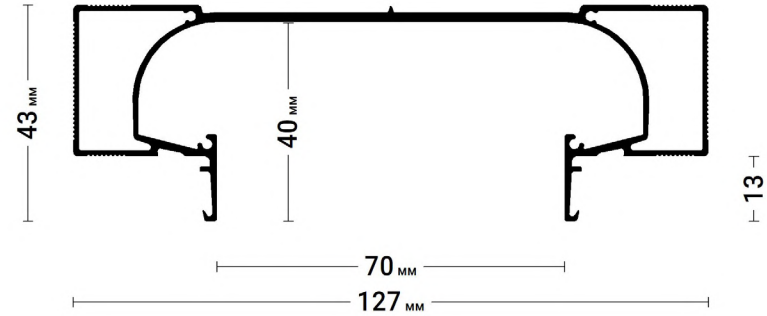
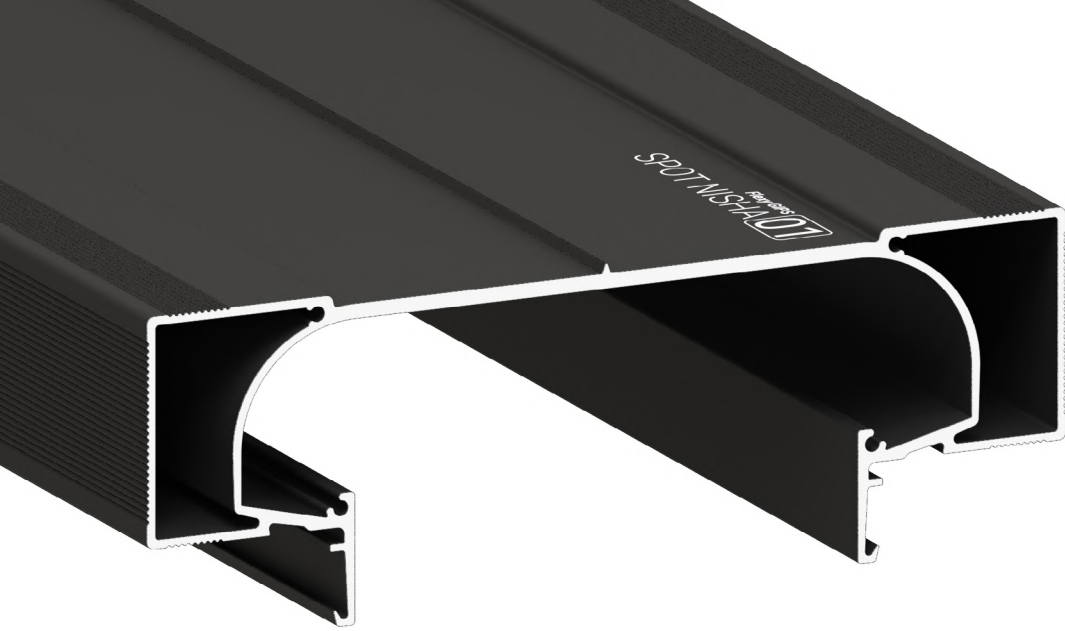

SPOT NISHA ^{Flexy GIPS} 01

Нишевый профиль для однослойных гипсокартонных потолков. Для установки накладных точечных и линейных светильников. С полкой для светодиодной ленты.

Цвет профиля



Длина профиля, мм

2000

Толщина ГКЛ, мм

12,5

Стыковка

стержни

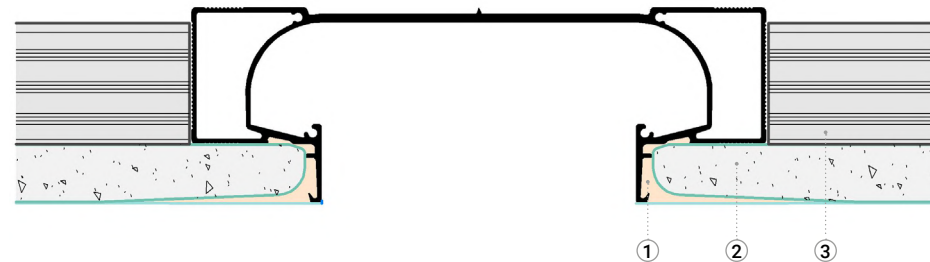
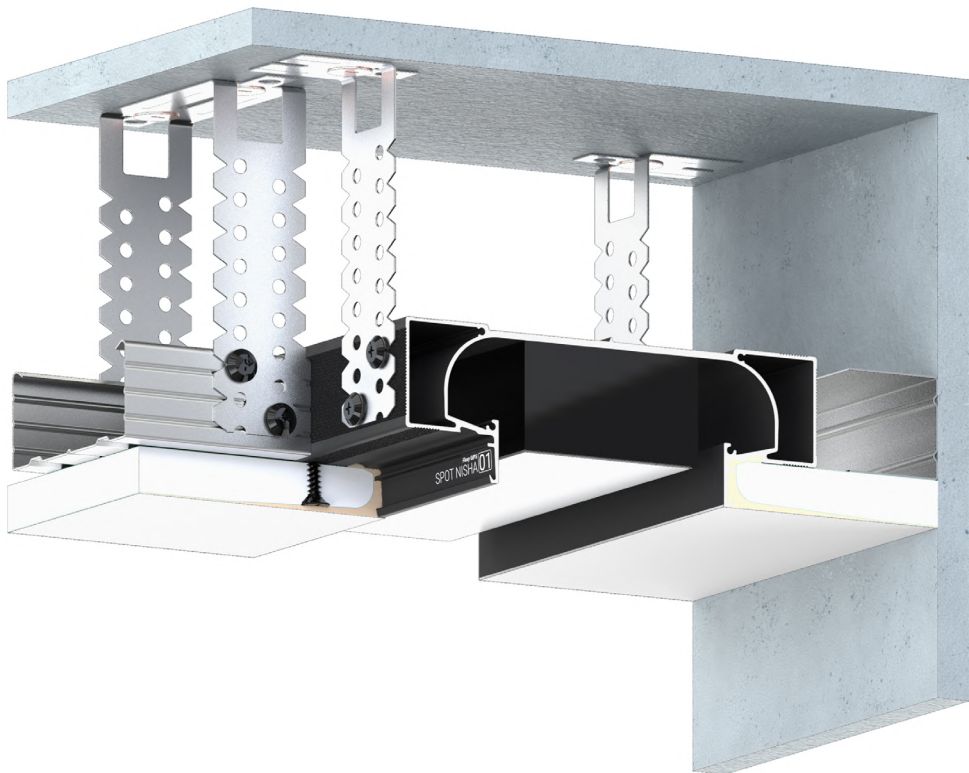

- ① Шпатлевка Knauf Uniflott
- ② ГКЛ 12,5 мм
- ③ Профиль несущий CD 60x27 мм

МОНТАЖ

1. Закрепить направляющий профиль UD 27x28 мм по периметру комнаты.
2. Закрепить несущий профиль CD 60x27 мм ③ к потолку с помощью подвесов, оставляя расстояние для последующего крепления профиля GIPS SPOT NISHA 01.
3. Закрепить GIPS SPOT NISHA 01 с помощью подвесов, 3 точки крепления на 2 м на каждую сторону профиля.
4. Закрепить ГКЛ ② к несущему профилю CD 60x27 мм и к профилю GIPS SPOT NISHA 01 саморезами. Зазор между ГКЛ и профилем GIPS SPOT NISHA 01 2-3 мм. Шаг крепления не более 200 мм.
5. Зашпатлевать стык между ГКЛ и профилем GIPS SPOT NISHA 01 шпатлевкой Knauf Uniflott ①
6. Выполнить чистовую отделку.

Флэкси Гипс | Световые ниши



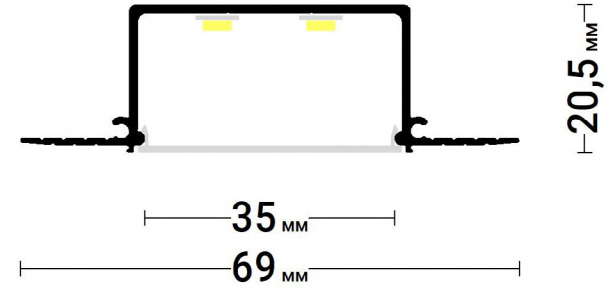

Flexy GIPS
LINE 35

Разделительный профиль для изготовления световых линий шириной 35 мм. Профиль может использоваться для установки однофазных трековых систем освещения.

Цвет профиля



Длина профиля, мм

2000

Толщина ГКЛ, мм

9,5
12,5

Стыковка

стержни

Flexy GIPS LINE 35

Применение 1

Флэкси Гипс | Световые линии

← в содержание

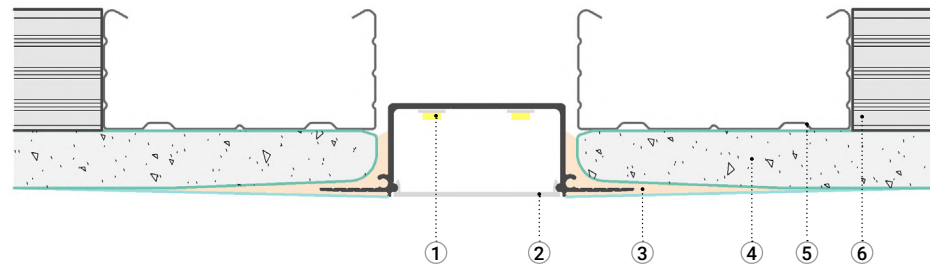
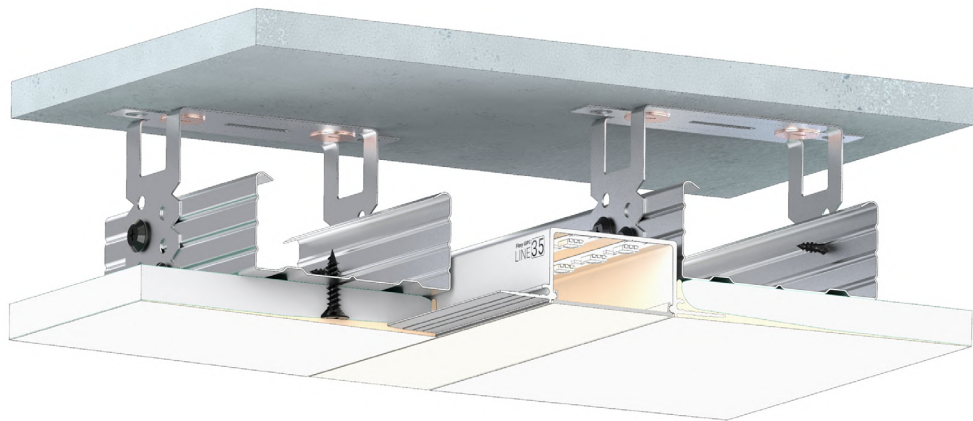

- 1 Светодиодная лента
- 2 Светорассеивающий экран SCREEN 34
- 3 Шпатлевка Knauf Uniflott
- 4 ГКЛ 12,5 мм
- 5 Профиль несущий CD 60x27 мм
- 6 Направляющий профиль UD 27x28 мм

МОНТАЖ

1. Закрепить направляющий профиль UD 27x28 мм **6** по периметру комнаты.
2. Закрепить несущий профиль CD 60x27 мм **5** к потолку подвесами.
3. Закрепить ГКЛ **4** к каркасу таким образом, чтобы в месте установки профиля GIPS LINE 35 торцы ГКЛ были на расстоянии 45 мм друг от друга.
4. Зафиксировать профиль GIPS LINE 35 шпатлевкой Knauf Uniflott **3**. Устранить перепады стыкуемых профилей стыковочными стержнями. Зашпаклевать выступающие части профиля.
5. Подключить светодиодную ленту **1**.
6. Выполнить чистовую отделку.
7. Вставить светорассеивающий экран SCREEN 34 **2**.





Флэкси Гипс | Световые линии

Flexy GIPS LINE 35

Применение 2

Флэкси Гипс | Световые линии

← в содержание

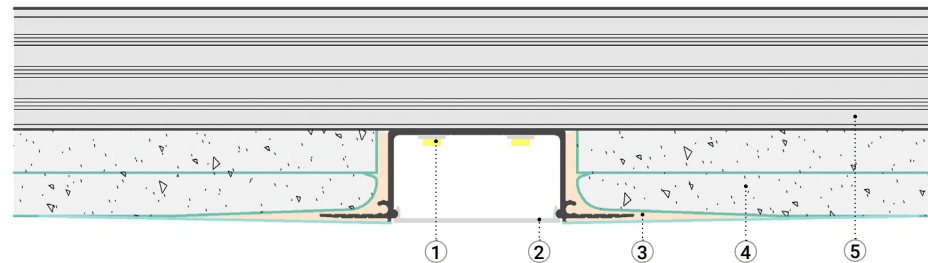
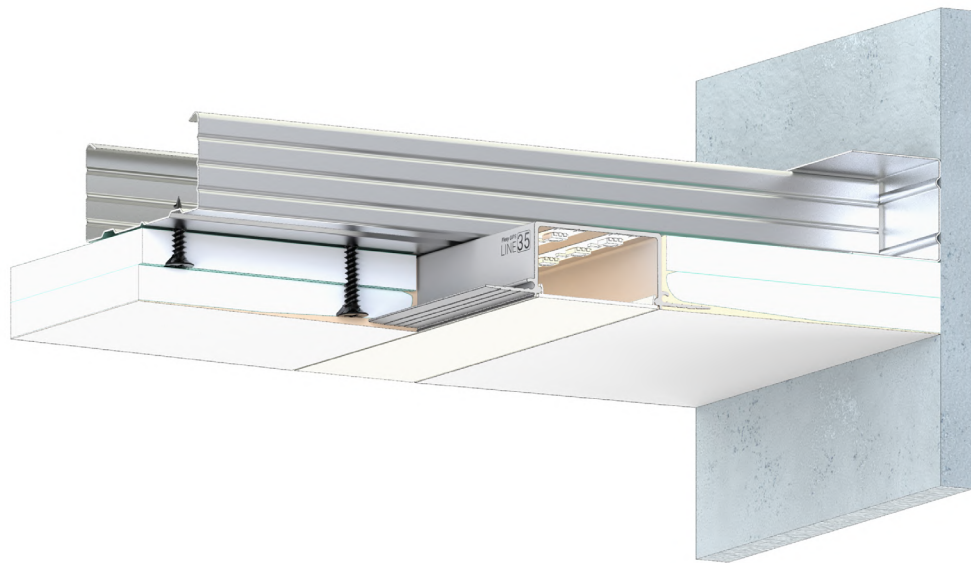

- 1 Светодиодная лента
- 2 Светорассеивающий экран SCREEN 34
- 3 Шпатлевка Knauf Uniflott
- 4 ГКЛ 9,5 мм
- 5 Профиль несущий CD 60x27 мм

МОНТАЖ

1. Закрепить направляющий профиль UD 27x28 мм по периметру комнаты.
2. Закрепить несущий профиль CD 60x27 мм (5) к потолку подвесами.
3. Закрепить ГКЛ (4) к каркасу таким образом, чтобы в месте установки профиля GIPS LINE 35 торцы ГКЛ были на расстоянии 45 мм друг от друга и швы 1 слоя ГКЛ не совпадали со швами 2 слоя ГКЛ.
4. Зафиксировать профиль GIPS LINE 35 шпатлевкой Knauf Uniflott (3) и саморезами. Устранить перепады стыкуемых профилей стыковочными стержнями. Зашпатлевать выступающие части профиля.
5. Подключить светодиодную ленту (1).
6. Выполнить чистовую отделку.
7. Вставить светорассеивающий экран SCREEN 34 (2).





Flexy GIPS LINE 35

Применение 3

Флэкси Гипс | Световые линии

← в содержание

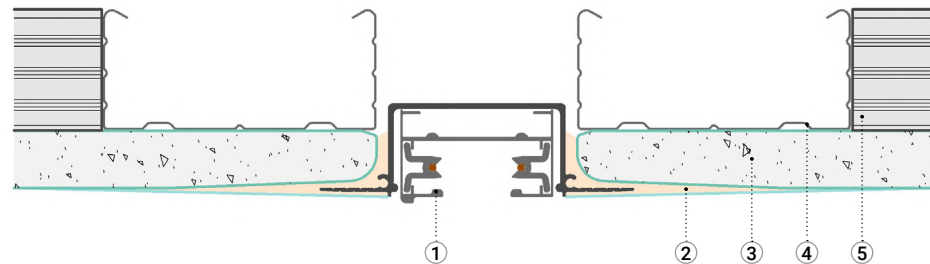
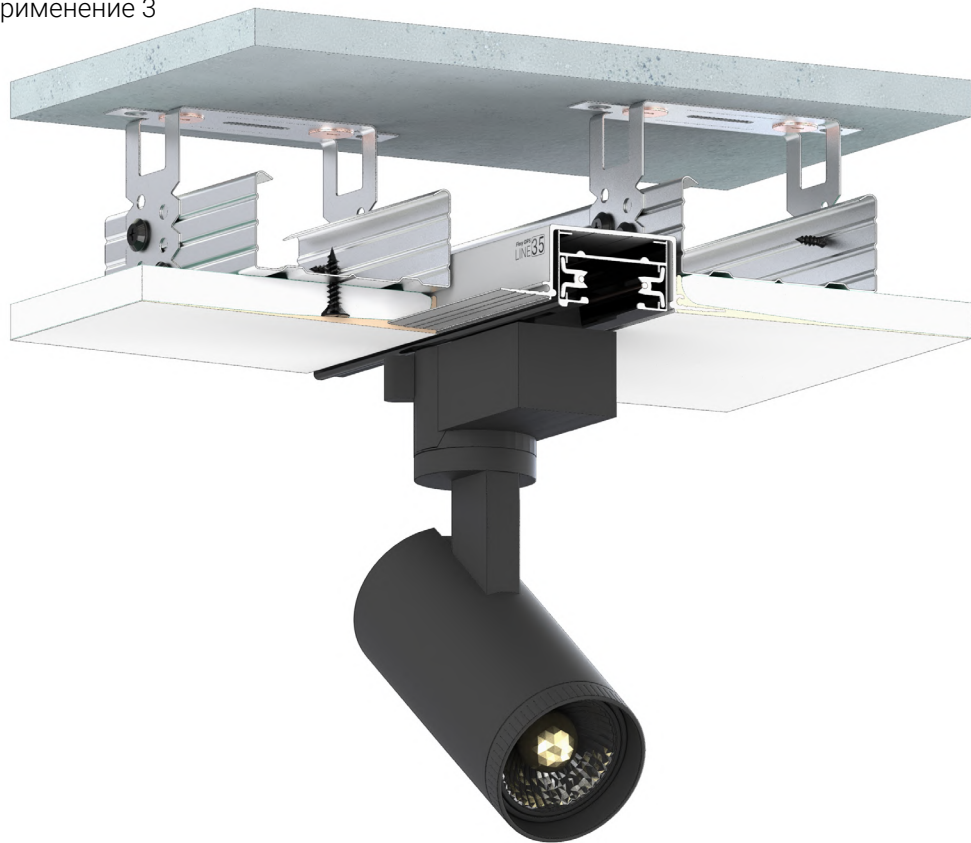

- 1 Однофазный трек
- 2 Шпатлевка Knauf Uniflott
- 3 ГКЛ 12,5 мм
- 4 Профиль несущий CD 60x27 мм
- 5 Направляющий профиль UD 27x28 мм

МОНТАЖ

1. Закрепить направляющий профиль UD 27x28 мм (5) по периметру комнаты.
2. Закрепить несущий профиль CD 60x27 мм (4) к потолку с помощью подвесов.
3. Закрепить ГКЛ (3) к каркасу таким образом, чтобы в месте установки профиля GIPS LINE 35 торцы ГКЛ были на расстоянии 45 мм друг от друга.
4. Зафиксировать профиль GIPS LINE 35 шпатлевкой Knauf Uniflott (2). Устранить перепады стыкуемых профилей стыковочными стержнями. Зашпатлевать выступающие части профиля.
5. Выполнить чистовую отделку.
6. Подключить однофазный трек (1) и вставить в профиль GIPS LINE 35, закрепить саморезами. Вставить трековые светильники.



Флэкси Гипс | Ниши для трековых светильников

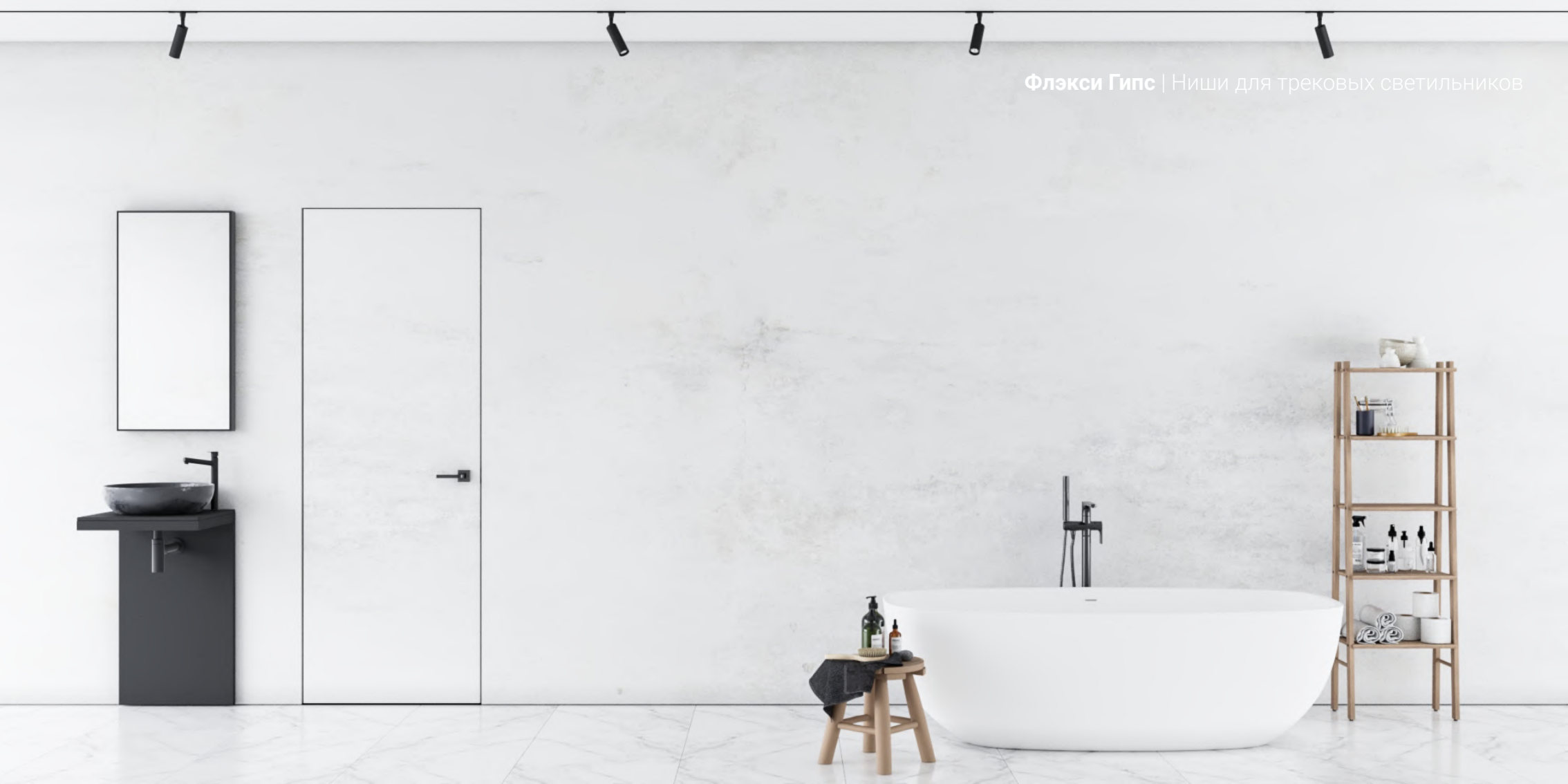

Flexy GIPS LINE 35

Применение 4

Флэкси Гипс | Световые линии

← в содержание

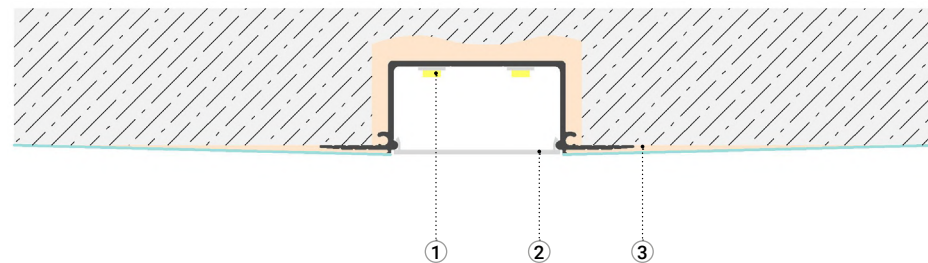

- ① Светодиодная лента
- ② Светорассеивающий экран SCREEN 34
- ③ Шпатлевка Knauf Uniflott

МОНТАЖ

1. Перед чистовой отделкой стены вырезать штробу, согласно плану расположения световой линии.
2. Зафиксировать теневой плинтус шпатлевкой Knauf Uniflott ③.
3. Вклеить профиль GIPS LINE 35 на шпатлевку Knauf Uniflott в вырезанную штробу и зашпатлевать выступающие части профиля в уровень со стеной.
4. Подключить светодиодную ленту ①.
5. Выполнить чистовую отделку. Вставить экран SCREEN 34 ②.



Флэкси Гипс | Световые линии



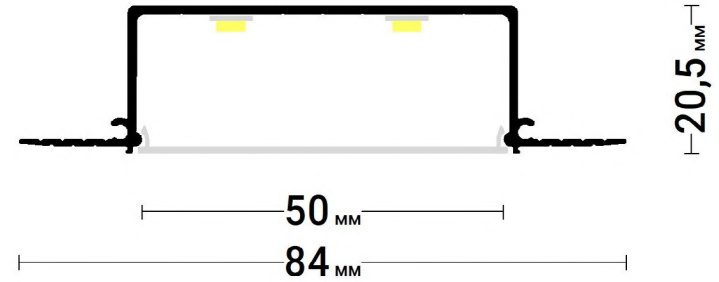

плинтусы световые нишевые контурные парящие теневые карнизные

Flexy GIPS
LINE 50

Разделительный профиль для изготовления световых линий шириной 50 мм.

Цвет профиля



Длина профиля, мм

2000

Толщина ГКЛ, мм

9,5
12,5

Стыковка

стержни

Flexy GIPS LINE 50

Применение 1

Флэкси Гипс | Световые линии

← в содержание

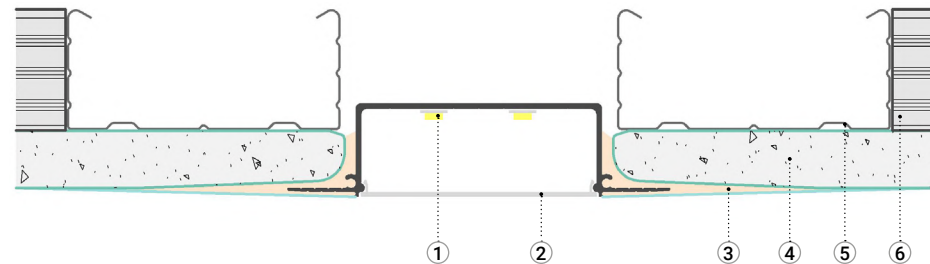
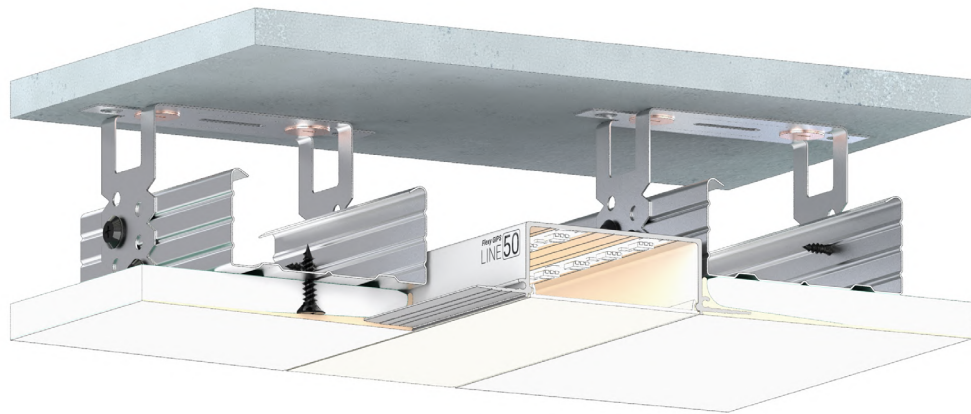

- 1 Светодиодная лента
- 2 Светорассеивающий экран SCREEN 50
- 3 Шпатлевка Knauf Uniflott
- 4 ГКЛ 12,5 мм
- 5 Профиль несущий CD 60x27 мм
- 6 Направляющий профиль UD 27x28 мм

МОНТАЖ

1. Закрепить направляющий профиль UD 27x28 мм (6) по периметру комнаты.
2. Закрепить несущий профиль CD 60x27 мм (5) к потолку подвесами.
3. Закрепить ГКЛ (4) к каркасу таким образом, чтобы в месте установки профиля GIPS LINE 50 торцы ГКЛ были на расстоянии 60 мм друг от друга.
4. Зафиксировать профиль GIPS LINE 50 шпатлевкой Knauf Uniflott (3). Устранить перепады стыкуемых профилей стыковочными стержнями. Зашпатлевать выступающие части профиля.
5. Подключить светодиодную ленту (1).
6. Выполнить чистовую отделку.
7. Вставить светорассеивающий экран SCREEN 50 (2).



Флэкси Гипс | Световые линии



Flexy GIPS LINE 50

Применение 2

Флэкси Гипс | Световые линии

← в содержание

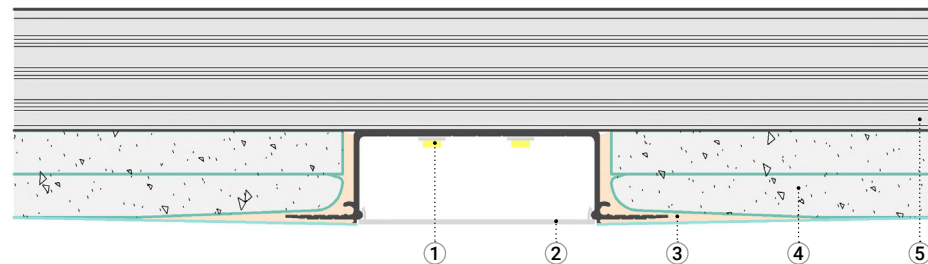
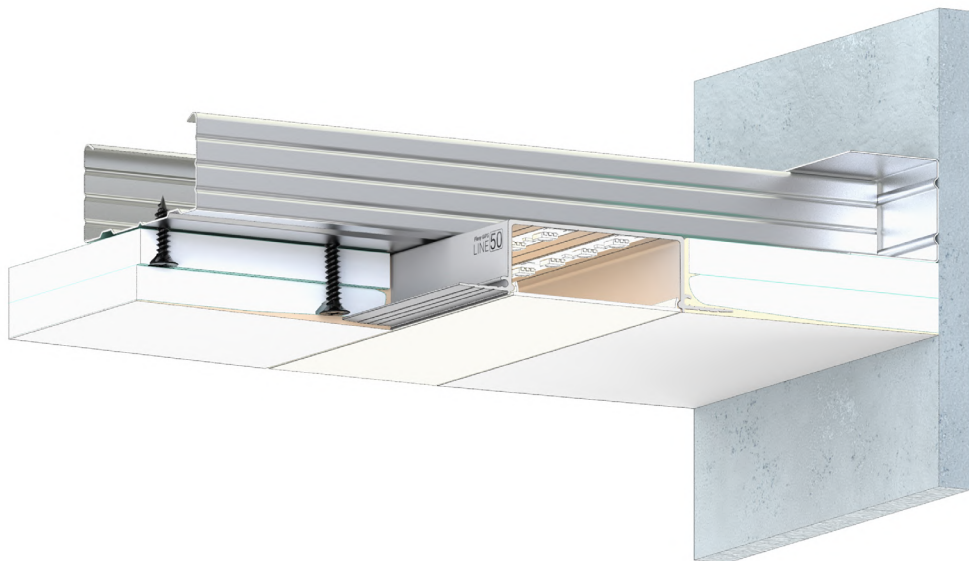

- 1 Светодиодная лента
- 2 Светорассеивающий экран SCREEN 50
- 3 Шпатлевка Knauf Uniflott
- 4 ГКЛ 9,5 мм
- 5 Профиль несущий CD 60x27 мм

МОНТАЖ

1. Закрепить направляющий профиль UD 27x28 мм по периметру комнаты.
2. Закрепить несущий профиль CD 60x27 мм (5) к потолку с помощью подвесов.
3. Закрепить лист ГКЛ (4) к каркасу таким образом, чтобы в месте установки профиля GIPS LINE 50 торцы ГКЛ были на расстоянии 60 мм друг от друга и швы 1 слоя ГКЛ не совпадали со швами 2 слоя ГКЛ.
4. Зафиксировать профиль GIPS LINE 50 шпатлевкой Knauf Uniflott (3) и саморезами. Устранить перепады стыкуемых профилей стыковочными стержнями. Зашпатлевать выступающие части профиля.
5. Подключить светодиодную ленту (1).
6. Выполнить чистовую отделку.
7. Вставить светорассеивающий экран SCREEN 50 (2).



Флэкси Гипс | Световые линии



Flexy GIPS LINE 50

Применение 3

Флэкси Гипс | Световые линии

← в содержание

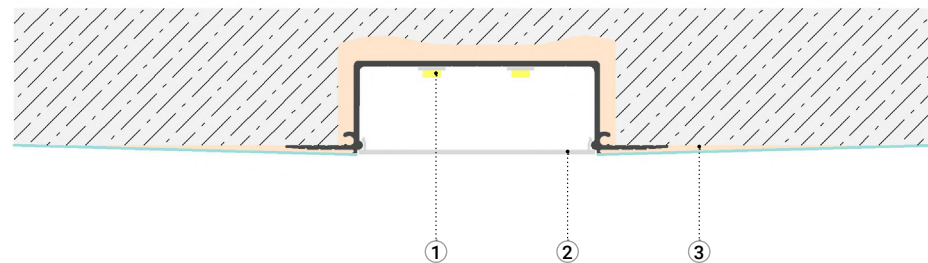

- ① Светодиодная лента
- ② Светорассеивающий экран SCREEN 50
- ③ Шпатлевка Knauf Uniflott

МОНТАЖ

1. Перед чистовой отделкой стены вырезать штробу, согласно плану расположения световой линии.
2. Зафиксировать теневой плинтус шпатлевкой Knauf Uniflott ③.
3. Вклеить профиль GIPS LINE 50 на шпатлевку Knauf Uniflott в вырезанную штробу и зашпатлевать выступающие части профиля в уровень со стеной.
4. Подключить светодиодную ленту ①.
5. Выполнить чистовую отделку. Вставить экран SCREEN 50 ②.
6. Сделать монтаж напольного покрытия. Заполнить зазор между стеной и плиткой пробковым компенсатором.



Флэкси Гипс | Световые линии

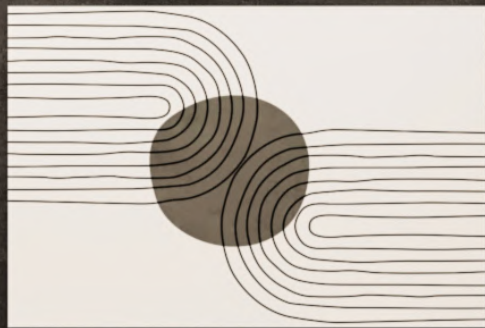



Flexy GIPS PLINTUS 01

Профиль с подсветкой для плинтуса.

© #flexygips #flexyplintus

[← в содержание](#)

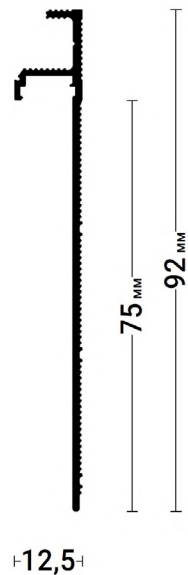

Цвет профиля



Длина профиля, мм

2000

Стыковка

клей

Flexy GIPS PLINTUS 01

Применение 1

Флэкси Гипс | Плинтусы

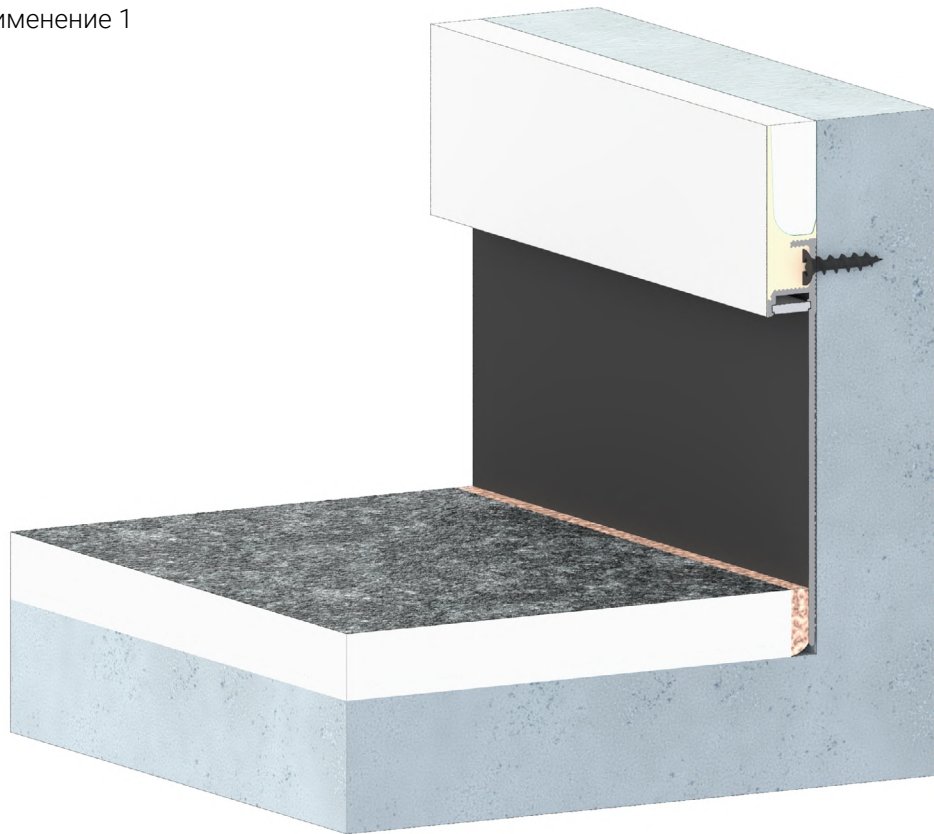

- 1 Подложка
- 2 Напольное покрытие
- 3 Пробковый герметик
- 4 Профиль Flexy GIPS PLINTUS 01
- 5 Светорассеивающая заглушка
- 6 Светодиодная лента
- 7 Шпатлевка Knauf Uniflott
- 8 ГКЛ 12,5 мм

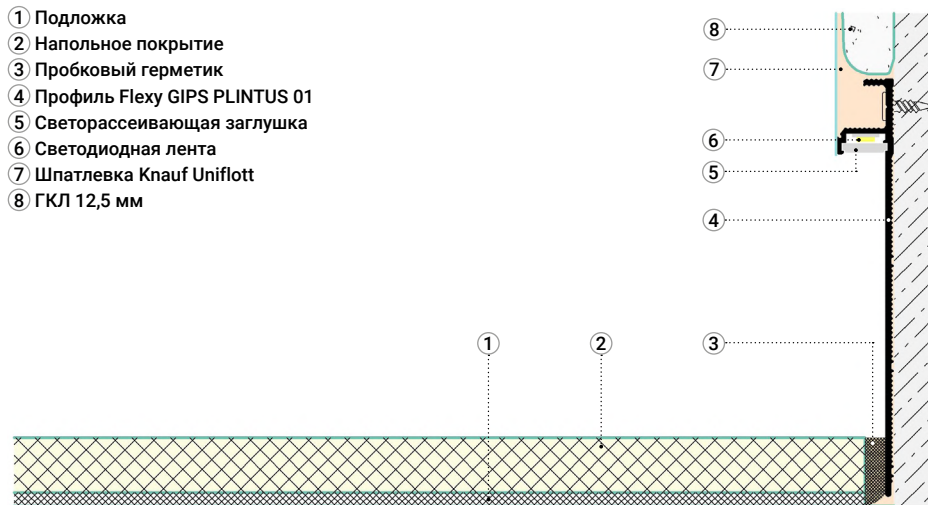

МОНТАЖ

1. Закрепить профиль Flexy GIPS PLINTUS 01 (4) монтажным клеем и саморезами.
2. Подключить светодиодную ленту (6).
3. Вставить светорассеивающую заглушку (5).
4. Закрепить ГКЛ (8) к стене.
5. Зашпатлевать стык между профилем и ГКЛ шпатлевкой Knauf Uniflott (7).
6. Выполнить чистовую отделку.
7. Уложить напольное покрытие (2) на подложку (1).
8. Заполнить щель между напольным покрытием и пробковым герметиком (3).

Flexy GIPS PLINTUS 01

Применение 2

Флэкси Гипс | Плинтусы

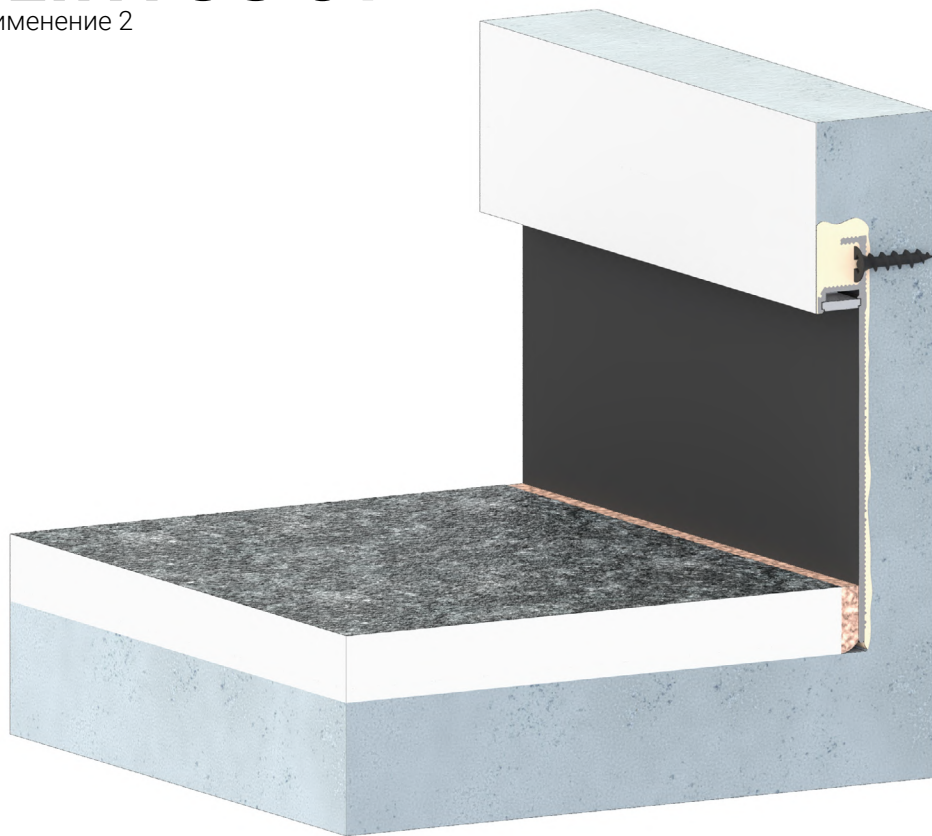

- 1 Подложка
- 2 Напольное покрытие
- 3 Пробковый герметик
- 4 Профиль Flexy GIPS PLINTUS 01
- 5 Светорассеивающая заглушка
- 6 Светодиодная лента
- 7 Шпатлевка Knauf Uniflott

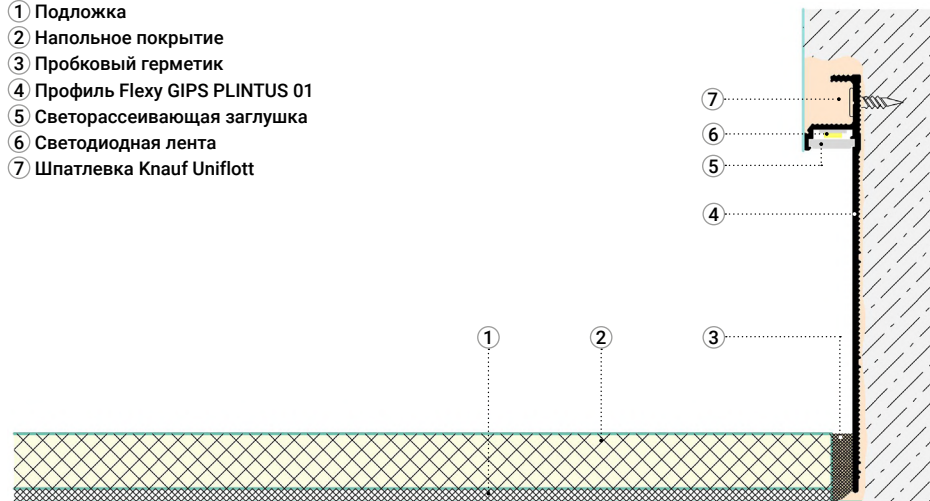

МОНТАЖ

1. Перед чистовой отделкой стены вырезать штробу. Ширина штробы зависит от толщины напольного покрытия и ширины профиля.
2. Закрепить профиль Flexy GIPS PLINTUS 01 (4) монтажным клеем и саморезами.
3. Подключить светодиодную ленту (6).
4. Вставить светорассеивающую заглушку (5).
5. Выровнять плоскость стены с краем профиля GIPS PLINTUS 01 шпатлевкой Knauf Uniflott (7).
6. Выполнить чистовую отделку.
7. Уложить напольное покрытие (2) на подложку (1).
8. Заполнить щель между напольным покрытием и профилем пробковым герметиком (3).

Flexy GIPS PLINTUS 01

Применение 3

Флэкси Гипс | Плинтусы

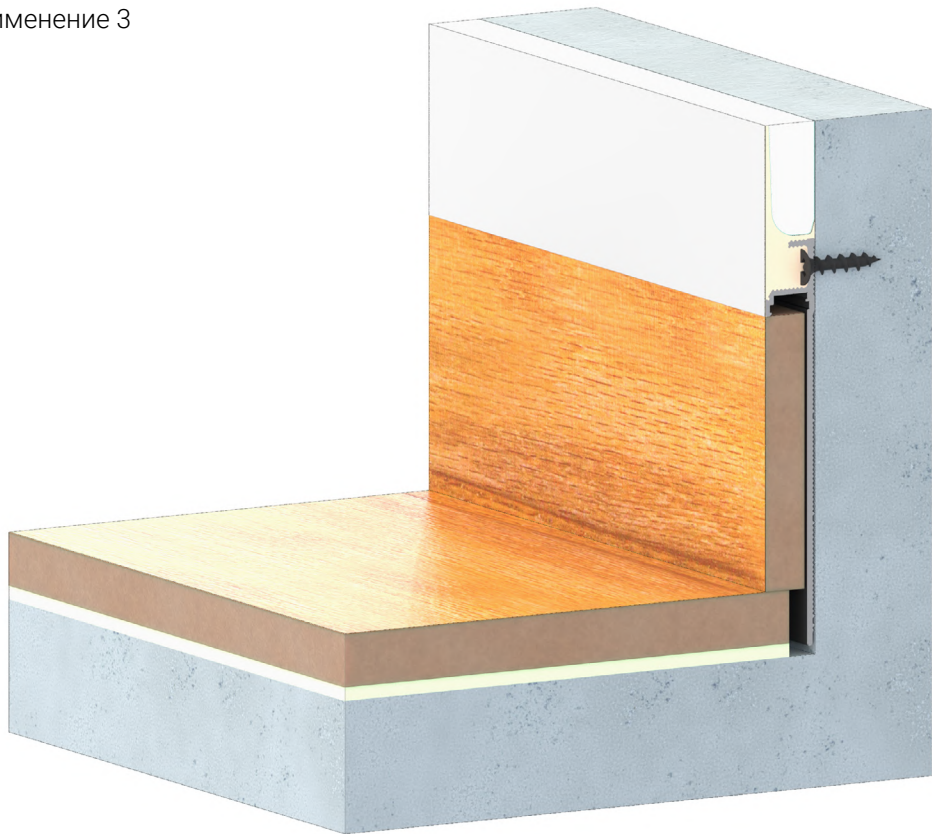

- 1 Подложка
- 2 Напольное покрытие
- 3 Плинтус МДФ
- 4 Профиль Flexy GIPS PLINTUS 01
- 5 Шпатлевка Knauf Uniflott
- 6 ГКЛ 12,5 мм

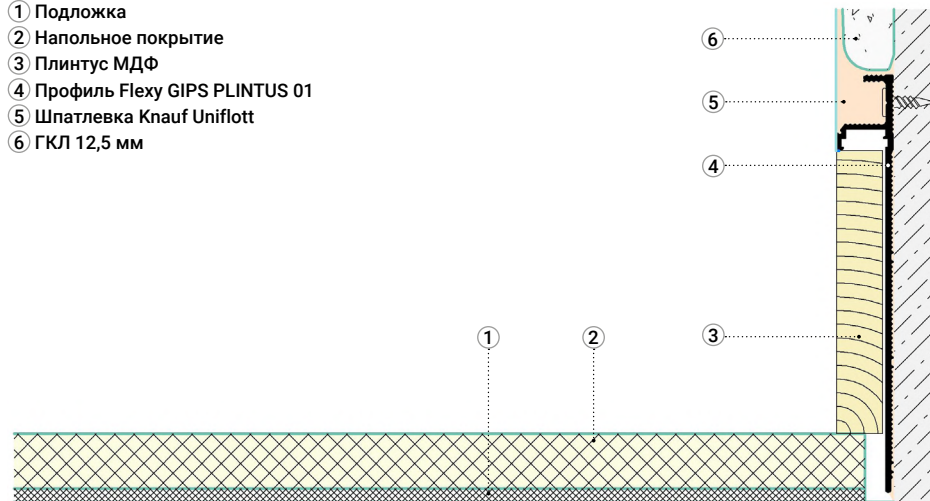

МОНТАЖ

1. Закрепить профиль Flexy GIPS PLINTUS 01 (4) монтажным клеем и саморезами.
2. Закрепить ГКЛ (6) к стене.
3. Зашпатлевать стык между профилем и ГКЛ шпатлевкой Knauf Uniflott (5).
4. Выполнить чистовую отделку.
5. Уложить напольное покрытие (2) на подложку (1).
6. Закрепить плинтус МДФ (3) монтажным клеем к профилю.

Flexy GIPS PLINTUS 01

Применение 4

Флэкси Гипс | Плинтусы

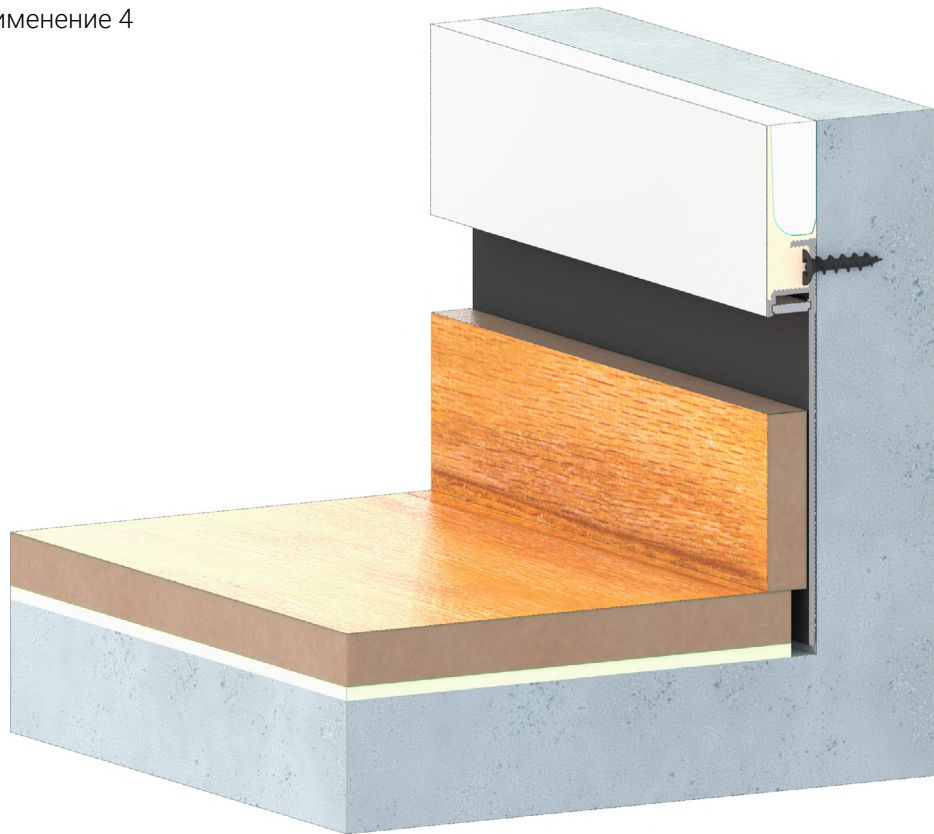

- 1 Подложка
- 2 Напольное покрытие
- 3 Плинтус МДФ
- 4 Профиль Flexy GIPS PLINTUS 01
- 5 Светорассеивающая вставка
- 6 Светодиодная лента
- 7 Шпатлевка Knauf Uniflott
- 8 ГКЛ 12,5 мм

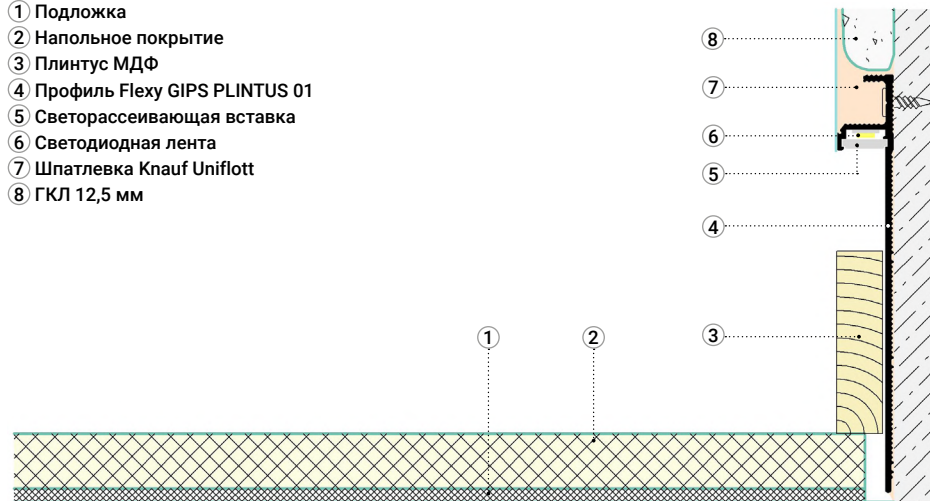

МОНТАЖ

1. Закрепить профиль Flexy GIPS PLINTUS 01 (4) монтажным клеем и саморезами.
2. Закрепить ГКЛ (8) к стене.
3. Подключить светодиодную ленту (6).
4. Вставить светорассеивающую заглушку (5).
5. Зашпатлевать стык между профилем и ГКЛ шпатлевкой Knauf Uniflott (7).
6. Выполнить чистовую отделку.
7. Уложить напольное покрытие (2) на подложку (1).
8. Закрепить плинтус МДФ (3) монтажным клеем к профилю.

Flexy GIPS PLINTUS 01

Применение 5

Флэкси Гипс | Плинтусы

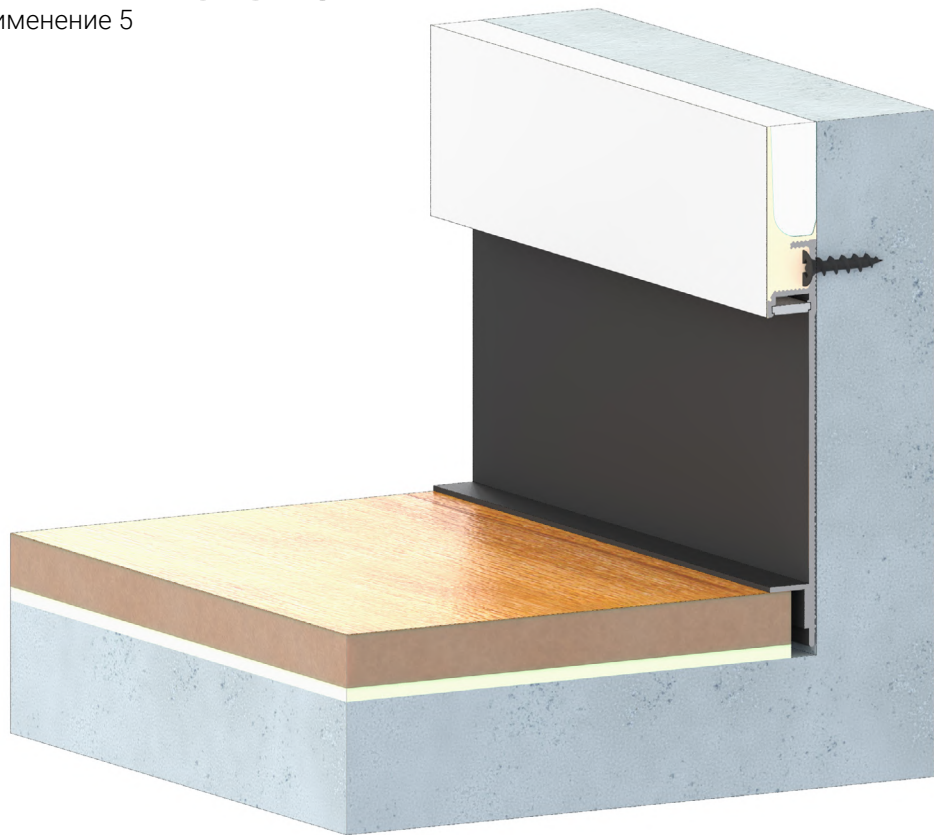

- 1 Подложка
- 2 Напольное покрытие
- 3 Уголок 10 x 10 мм
- 4 Профиль Flexy GIPS PLINTUS 01
- 5 Светорассеивающая вставка
- 6 Светодиодная лента
- 7 Шпаклевка Knauf Uniflott
- 8 ГКЛ 12,5 мм

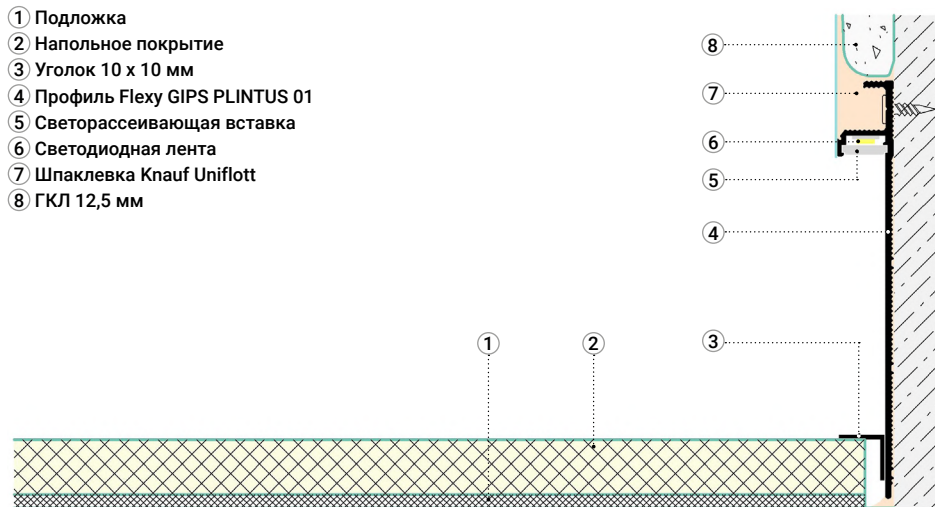

МОНТАЖ

1. Закрепить профиль Flexy GIPS PLINTUS 01 (4) монтажным клеем и саморезами.
2. Закрепить ГКЛ (8) к стене.
3. Подключить светодиодную ленту (6).
4. Вставить светорассеивающую заглушку (5).
5. Зашпаклевать стык между профилем и ГКЛ шпаклевкой Knauf Uniflott (7).
6. Выполнить чистовую отделку.
7. Уложить напольное покрытие (2) на подложку (1).
8. Закрепить уголок 10 x 10 мм (3) монтажным клеем к профилю.

© #flexygips #flexyplintus



Flexy GIPS PLINTUS 02

Профиль для плинтуса.

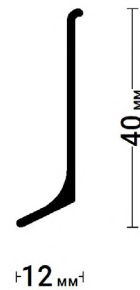

Цвет профиля



Длина профиля, мм

2000

Стыковка

клей

Flexy GIPS PLINTUS 02

Применение 1

Флэкси Гипс | Плинтусы

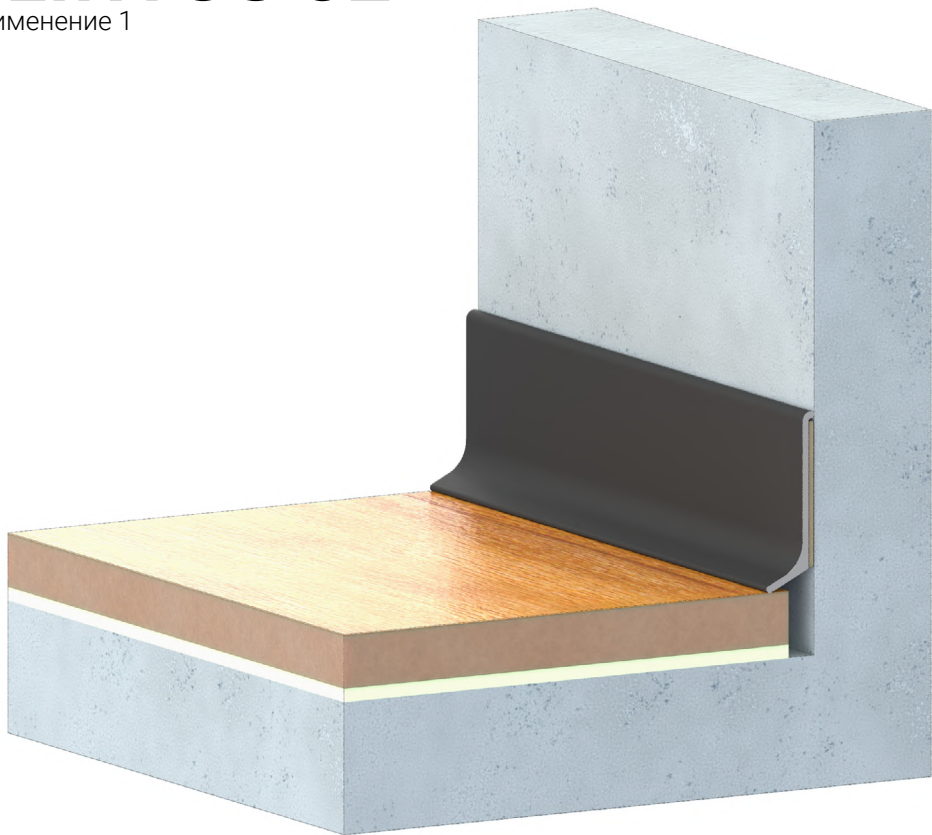

// РАЗРАБОТАНО В КБ ФЛЭКСИ

108

- 1 Подложка
- 2 Напольное покрытие
- 3 Профиль Flexy GIPS PLINTUS 02

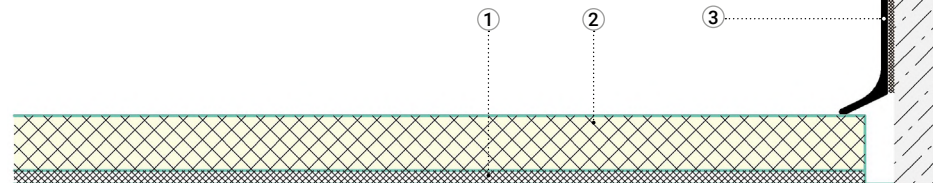

плинтусы световые нишевые контурные парящие теневые карнизные

МОНТАЖ

1. Выполнить чистовую отделку стен.
2. Установить напольное покрытие (2) на подложку (1).
3. Закрепить профиль Flexy GIPS PLINTUS 02 (3) монтажным клеем к стене.

109

Flexy GIPS PLINTUS 02

Применение 2

Флэкси Гипс | Плинтусы

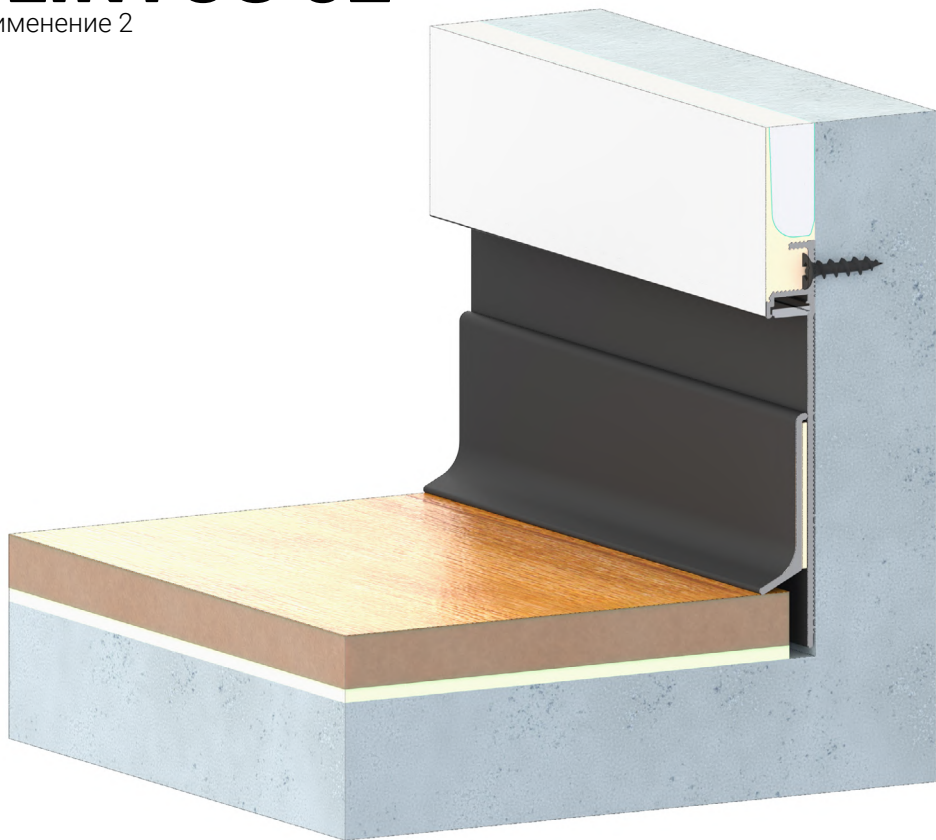

- 1 Подложка
- 2 Напольное покрытие
- 3 Профиль Flexy GIPS PLINTUS 02
- 4 Профиль Flexy GIPS PLINTUS 01
- 5 Светорассеивающая вставка
- 6 Светодиодная лента
- 7 Шпатлевка Knauf Uniflott
- 8 ГКЛ 12,5 мм

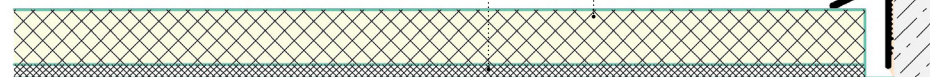

МОНТАЖ

1. Закрепить профиль Flexy GIPS PLINTUS 01 (4) монтажным клеем и саморезами.
2. Закрепить ГКЛ (8) к стене.
3. Подключить светодиодную ленту (6).
4. Вставить светорассеивающую заглушку (5).
5. Зашпатлевать стык между профилем и ГКЛ шпатлевкой Knauf Uniflott (7).
6. Выполнить чистовую отделку.
7. Уложить напольное покрытие (2) на подложку (1).
8. Закрепить профиль Flexy GIPS PLINTUS 02 (3) монтажным клеем к профилю.

Сайты и соцсети

website | **flexupro.ru**
youtube | **Flexy | Флэкси**
instagram | **flexupro**
mail | **flexygips@gmail.com**

Офис продаж в РФ

+7 995 882-78-88
+7 914 915-78-88